

# BeoVision 9

## 《指南》

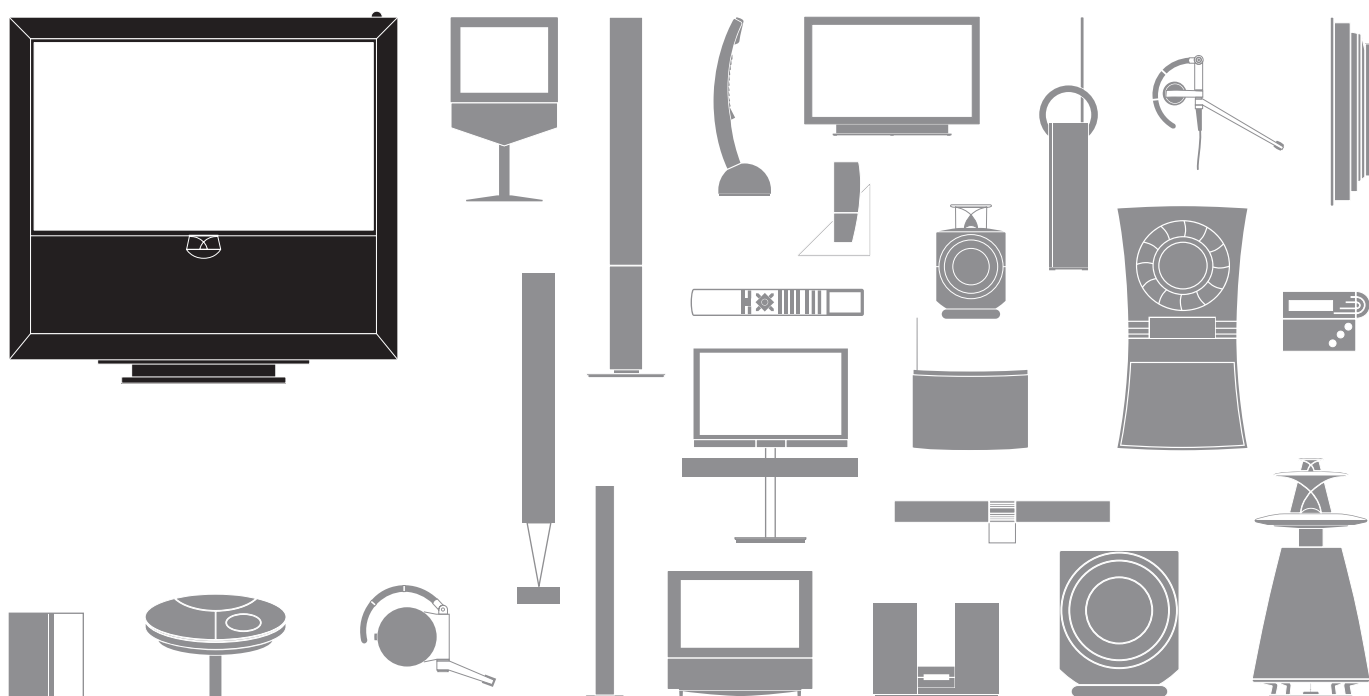

### 注意

- 确保本产品设置、放置及连接都依照本《指南》的指示进行。
- 将所购产品摆在平稳的平面上。为避免发生人身伤害,请务必使用 Bang & Olufsen 核准使用的脚架和墙托架!
- 请勿在产品上摆放任何物品。
- 请勿使产品受到高湿度、雨水或热源影响。
- 此产品仅针对干燥室内环境操作而制造。在 10-35°C (50-95°F) 的温度范围内,并且在不超过 1500 米 (5000 英尺) 的海拔高度以下使用本产品。
- 请勿使电视机受到阳光直接照射,因为这样可能会降低遥控接收器的灵敏度。
- 在产品四周保留足够空间,以保持良好通风。
- 请勿在完成所有线缆的连接之前接通电源。
- 请勿尝试拆开产品。请将此类工作交合格的维修人员进行。
- 只有从电源插座上断开产品电源,才能将其完全关闭。



## 尊敬的客户

本《指南》包括与 Bang & Olufsen 产品日常应用和连接与操作外接设备相关的信息。您的零售商应该负责将您所购的产品送上门，并且妥善为您安装并设置。

通过 Bang & Olufsen 网站: [www.bang-olufsen.com](http://www.bang-olufsen.com)，您可以查询有关您所购产品的更多信息和相关常见问题。

在 Bang & Olufsen 产品的设计和开发过程中，我们将充分考虑用户的各种需求。因此，请将您使用产品的感受告诉我们。

如需联系我们，请访问我们的网站

[www.bang-olufsen.com](http://www.bang-olufsen.com)

或致信:

Bang & Olufsen a/s  
BeoCare  
Peter Bangs Vej 15  
DK-7600 Struer

或发送传真至:

Bang & Olufsen  
BeoCare  
+45 9785 3911 (传真)

## 目录

4	观看电视
6	文字电视广播
8	HDR — 暂停和重播
10	HDR — 录制
12	访问 BeoMaster 5
15	BeoLink
25	高级使用
43	安装—设置

产品的技术规格、功能与使用若有更改，恕不另行通知！

# 如何使用遥控器

您可使用 Beo5 或 Beo4 操作电视。  
本《指南》指导信息主要基于 Beo5。

















## Beo5 操作

-  TV 软按钮, 触摸屏幕来选择\*<sup>1</sup>  
打开信号源或选择功能
-  返回到 Beo5 显示屏
-  调出 SCENE 按钮, 如 Zones 或 Speaker  
重按此键返回
-  调出数字, 选择频道或录像  
重按此键返回
-  返回到上一级菜单, 或按一次可以暂停播放, 再按一次  
则完全停止播放
-  开始重放
-  完全退出菜单
-  选择彩色特定功能\*<sup>2</sup>  
按颜色旁的音量滚轮
-  旋转调节音量。  
如需静音, 可快速逆时针旋转
-  按中心按钮以接受或保存设置
-  浏览屏幕菜单
-  向后或向前搜索  
录像
-  浏览频道或录像  
长按可以持续浏览
-  待机

## Beo4 操作



-  TV Beo4 显示屏显示已激活的信号源或功能
-  打开电视\*<sup>3</sup>
-  打开硬盘录像机
-  按两下即可开始录像。
-  在屏幕菜单上选择频道并输入数据
-  调出当前信号源的主菜单
-  打开文字电视广播
-  向前或向后搜索, 或浏览菜单
-  接受并保存设置, 开始播放
-  浏览频道或浏览菜单  
长按可以持续浏览
-  选择彩色特定功能
-  调节音量  
如需静音, 请按按钮中间
-  Beo4 上显示的附加“按钮”  
重复按键以改变“按钮”
-  返回到上一级菜单, 或按一次可以暂停播放, 再按一次则完全停止播放
-  退出菜单
-  待机

## 有用提示

- <sup>1</sup>\*关于按钮 淡灰色按钮表示您须按显示屏中的文字。深灰色按钮表示您须按硬按钮。
- <sup>2</sup>\*彩色按钮 按颜色按钮旁的滚轮以激活彩色按钮。  
实际区域 设置过程中, 依据其名称, 指示其实际区域。  
软按钮 随着已激活信号源, 不同的软按钮将显示在屏幕上。触摸屏幕, 以激活该功能。

<sup>3</sup>\*已标记按钮可在设置过程中进行重新配置。请参阅第 47 页。

说明! 如需了解有关遥控器操作的通用信息, 请参阅遥控器随附《指南》。

我的重新配置:

TV \_\_\_\_\_

DTV \_\_\_\_\_

观看、录制或存储电影，聆听不同信号源（如可选的硬盘录像机、已连接的机顶盒或音乐中心）。

## 显示和菜单

在屏幕顶部显示与所选信号源有关的信息。屏幕菜单用于调节设置。

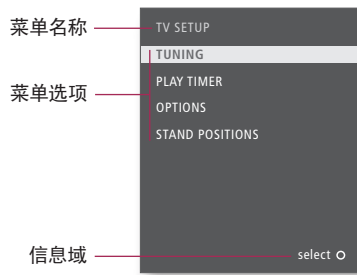

## 在菜单中导航

当屏幕显示菜单时，您可以在菜单选项间移动，显示设置或输入数据。



**注意** – 欲了解更多信息，请访问：[www.bang-olufsen.com](http://www.bang-olufsen.com)

**遥控器** 本《指南》的说明主要根据 Beo5 遥控器而编写的，但您仍可以使用 Beo4 操作电视机。在本《指南》插页中，您将会找到 Beo5 和 Beo4 的相关按钮概述。如需了解有关遥控器操作的通用信息，请参阅遥控器随附《指南》。

<sup>4</sup>\*注意！按STOP返回到上一级菜单。

# 观看电视

通过编号选择电视频道或切换到另一个频道或信号源。调节音量、更改声音类型或语言，调整电视。

激活电视信号源，以使用这些功能。

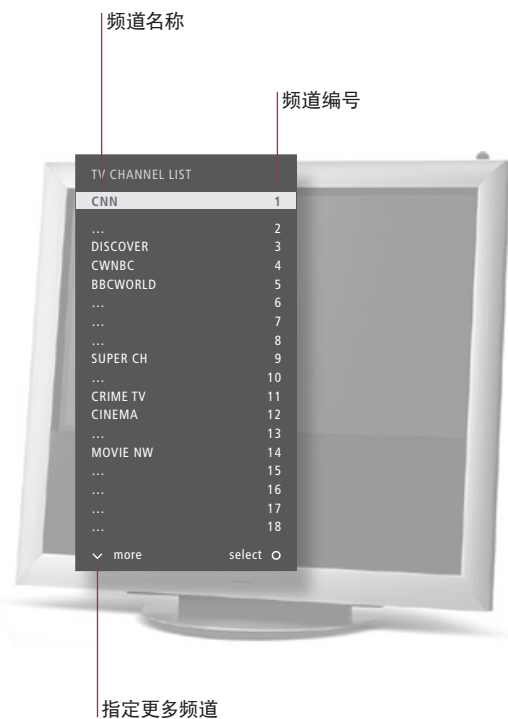

## Beo5 操作

打开电视

选择电视频道

调出频道列表

调节音量

即时录像

在录制过程中，您也可以观看另一个录像、信号源或电视频道。<sup>\*1</sup>

调整电视

查看第二信号源

分隔屏幕，以便同时观看两个信号源。

关闭电视

自动色彩校准可自动开启。

## 有用提示

<sup>1</sup>\*即时录像 如果录像已在进行，或者可选硬盘录像机已经存满受保护录像，您则无法开始新的录像。此外，录制其他节目过程中，您不能观看机顶盒节目。

### Automatic Colour Management

使用时间大约每隔 100 个小时，Automatic Colour Management 将自动为屏幕上的色彩变化做出补偿。校准期间，请不要关闭系统或断开系统电源。



## Beo4 操作

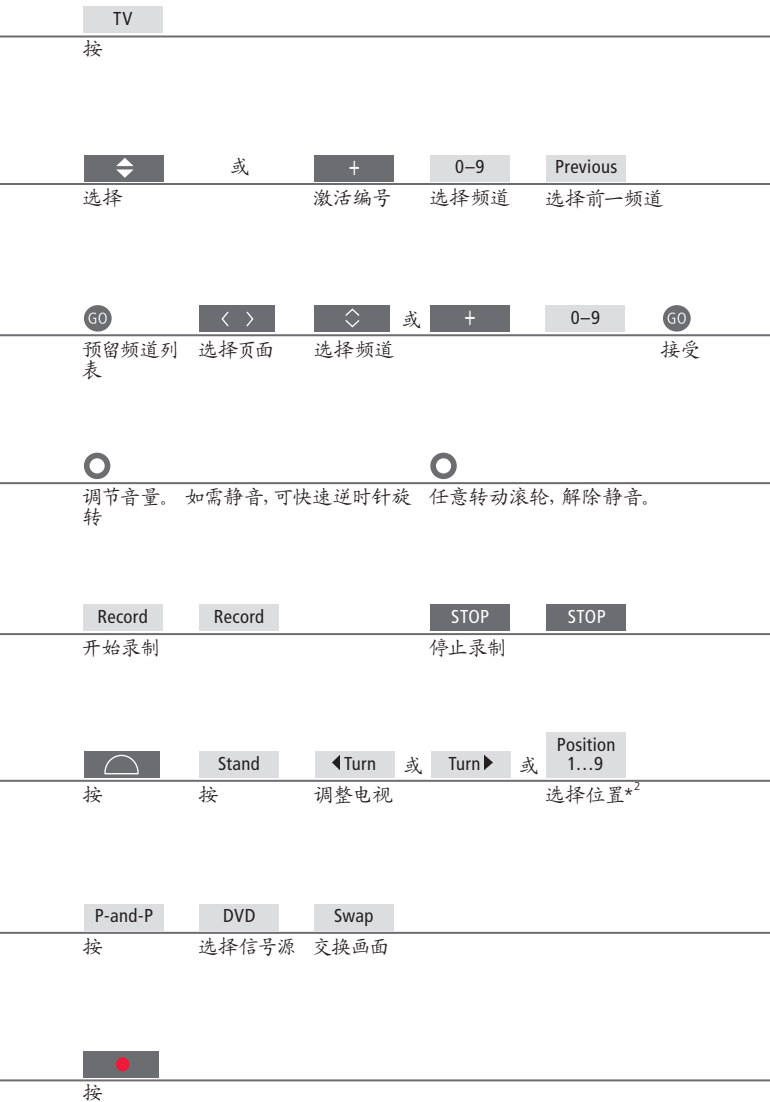

**第二信号源** 您可以调出两个信号源。使用 **Swap**, 您可使左右图像切换位置。使用 **BACK**, 您可退出该功能, 进入左侧信号源。您也可仅选择您希望进入的信号源。同时请参阅第 50 页, 了解 HDMI 信号源的相关信息。

<sup>2</sup>\***电视机位置** Position 1 位于最左侧; Position 9 位于最右侧。

说明! 为了使用脚架功能, 您需要首先校准脚架, 请参阅 53 页。为了预设电视转向位置, 请参阅 56 页。

# 文字电视广播

通过文字电视广播页的菜单栏或 Beo5 上面的箭头按钮来进行文字电视操作。

激活文字电视广播，以使用这些功能

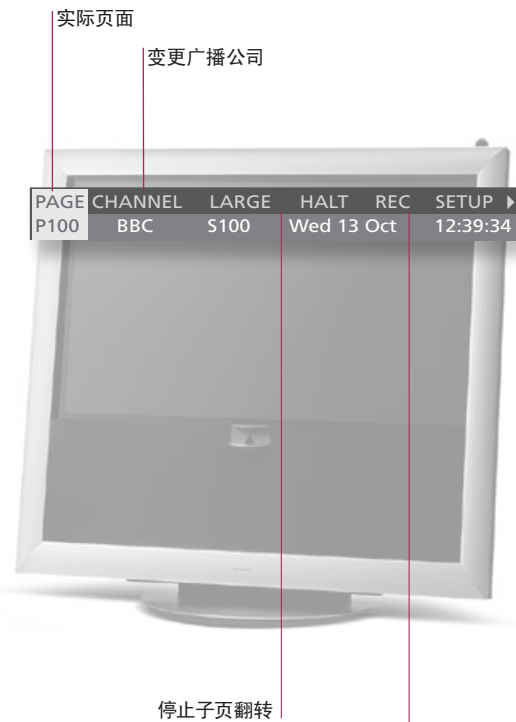

## Beo5 操作



### 启用文字电视广播

访问文字电视广播的初始页面。

### 转到页面

访问您希望查看的文字电视广播页面。

### 更改文字电视广播服务\*<sup>1</sup>

访问其他广播公司的文字电视广播页面。

### 停止子页继续翻转

### 显示隐藏留言

诸如此类。

### 创建 MEMO 页

每个电视频道的文字电视广播服务有九个 MEMO 页可用。\*<sup>2</sup>

### 查看 MEMO 页

“MEMO”的唯一适用条件是您已储存 MEMO 页。

### 删除 MEMO 页

### 退出文字电视广播

退出文字电视广播功能。

## 术语表

**Beo5 文字电视广播焦点** 通过 Beo5 上面的内侧箭头按钮，您可以浏览文字电视页内的页面参考信息。访问相关页面，请按中间按钮；如再次返回，请按BACK。

<sup>1</sup>\***文字电视服务** 每个频道均有其自己的文字电视服务。在不同频道的文字电视页面之间轻松切换。

**MEMO 页** 将文字电视广播页面保存为 MEMO 页，以便能够快速访问它。

**大页面文字电视广播** 为了放大文字电视广播的页面，调出文字电视广播，转到菜单栏中的“LARGE”，然后连续按中心按钮，可在显示页面上半部分、下半部分和普通文字电视广播页面尺寸间转换。





## Beo4 操作

<b>Text</b>	重复按键, 以改变屏幕模式
<b>0-9</b> 或 <b>&lt;</b> <b>◇</b> <b>GO</b>	选择页面 转到“PAGE”选择页面 进入索引页面 (100, 200, 300 ...)
<b>&gt;</b> <b>◇</b> <b>GO</b> <b>◇</b> <b>GO</b>	转到“CHANNEL”或“MEMO”, 然后再到“CHANNEL” 调出频道列表 选择频道 接受
<b>STOP</b> 或 <b>&lt;&gt;</b> <b>GO</b> <b>◇</b> 或 <b>0-9</b> <b>GO</b>	停止翻转 转到“HALT”按 选择子页面 恢复翻转
<b>&lt;&gt;</b> <b>GO</b>	转到“REVEAL” 接受
<b>0-9</b> <b>&lt;&gt;</b> <b>GO</b> <b>GO</b> <b>&lt;&gt;</b> <b>GO</b>	选择页面 转到“SETUP” 接受 储存当前页面 转到“BACK” 接受
<b>&lt;&gt;</b> <b>◇</b>	转到“CHANNEL”或“MEMO” 选择 MEMO 页
<b>&lt;&gt;</b> <b>GO</b> <b>&lt;&gt;</b> <b>按</b> <b>删除</b>	转到“SETUP” 接受 选择 MEMO 页 按 删除
<b>BACK</b>	按

<b>TEXT</b>	按
<b>0-9</b> 或 <b>◀▶</b> <b>◇</b> <b>GO</b>	选择页面 转到“PAGE”, 进行选择 索引页面
<b>▶▶</b> <b>◇</b> <b>GO</b> <b>◇</b> <b>GO</b>	转到“CHANNEL”或“MEMO”, 然后再转到“CHANNEL” 按键, 选择频道, 然后接受
<b>STOP</b> <b>◇</b> 或 <b>0-9</b> <b>GO</b>	停止翻转 选择子页面, 恢复翻转
<b>◀▶</b> <b>GO</b>	转到“REVEAL” 接受
<b>0-9</b> <b>◀▶</b> <b>GO</b> <b>GO</b>	选择页面 转到“SETUP”接受, 然后储存
<b>◀▶</b> <b>◇</b>	转到“CHANNEL”或“MEMO” 选择 MEMO 页
<b>◀▶</b> <b>GO</b> <b>◀▶</b> <b>按两次</b>	转到“SETUP”按 选择页面 按两次
<b>EXIT</b>	按

<sup>2</sup>\***文字电视广播字幕** 如果您要求可用的文字电视广播字幕自动出现于某频道上, 将文字电视广播字幕保存为 MEMO 第 9 页。  
**双屏幕** 启用文字电视广播时, 按 **Text**, 即可在全屏幕和双屏幕模式之间切换。

说明! 如果您的电视机通过 Master Link 线缆与另一台电视机链接, 各电视机不能共享各自保存的 MEMO 页。MEMO 页必须手动保存在各链接电视机中。

# HDR – 暂停和重播

通过可选硬盘录像机，暂停、重播和恢复当前节目。在重播过程中，电视将继续保存，从而确保您不会错过节目的任何部分。

目前频道被保存到三个小时的重播缓冲中



重播缓冲区保存了 19 分钟

当前画面距现场画面有 5 分钟时间

## Beo5 操作



### 暂停

暂停当前频道的节目。

### 播放

重播已暂停节目

### 转到特定位置

输入特定时间，以转到缓冲内容。

### 后退或前进

可随时后退或前进。

### 向后或向前排列

再按按钮一次，即可更改速度。

### 暂停重播

暂停缓冲内容的重播。

### 保存重播缓冲

将缓冲区内内容保存到硬盘录像机。

### 转到现场信号或重播模式

在现场信号和重播模式之间切换。

## 术语表

**播放** 如果电视正在录制另一个节目或复制某录像，您不能暂停或播放节目，您也不能暂停或播放任何受 Macrovision 版权保护的节目。如果暂停节目达到三个小时，电视机则会自动从您暂停节目的位置开始播放。

**慢速重播** 无法执行向后的慢速播放。

**保存重播缓冲** 将重播缓冲内容复制到“HARD DISC CONTENT”列表。当电视关闭时，录像开始时间之前的内容将被删除。



## Beo4 操作

	按	为了回到现场信号, 请再次选择信号源 (如电视)
或	播放	慢速播放, 再按键, 以改变速度
或	激活编号	选择位置
	移动	
或	后退	前进
或	按	您可逐帧移动
或  或  或	搜索起始位置	停止搜索 激活保存 接受保存
或	转到现场信号	返回重播模式

	按	为了回到信号源, 请再次选择信号源
或	播放	慢速播放, 再按键, 以改变速度
	选择位置	
	移动	
或	后退	前进
或	按	您可逐帧移动
或  或	搜索起始位置	停止搜索 按两次, 即可接受
或	转到现场信号	返回重播模式

**切换信号源** 您可以随时从一个现场信号源, 例如 TV.TUNER 切换到另一个现场信号源, 例如 STB; 但是, 在您像这样切换之后, 录像机便即刻停止将您已退出的信号源保存至缓冲区内。新的信号源将被保存。如果切换至非现场的信号源, 例如 DVD, 电视机即刻停止存入缓冲区并结束播放。

说明! 重播缓冲区的内容不受保护。如果缓冲区已满并且您要继续保存节目, 录像机便会自动删除最旧的内容。如果您关闭电视机, 60 秒钟之后, 缓冲区的内容将被删除。

# HDR – 录制

使用可选硬盘录像机播放储存在硬盘中的内容。数秒钟之后，录像播放自动开始。

为了使用这些功能，请激活硬盘录像机的信号源

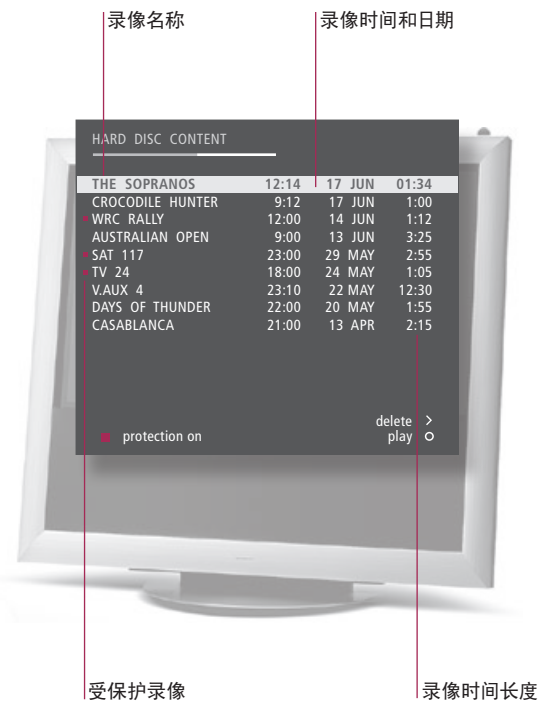

## Beo5 操作



### 打开硬盘录像机

录像机开启时间最多为 40 秒钟。

### 选择并播放录像

### 暂停或停止播放

暂停或停止播放录像。

### 切换到上一部或下一部录像

切换到分组内的上一部或下一部录像。

### 转到特定位置

输入特定时间，以转到录像。

### 后退或前进

可随时后退或前进。再次按键，以快速播放。

### 浏览录像

在播放时，您可以看到选定分组内的简短录像列表。

### 请关闭录像机。

## 术语表

<b>重播信息</b>	为了在播放过程中调出播放内容，请按中心按钮。为了删除信息，请按 BACK 键，或等待三分钟。
<b>暂停并停止播放</b>	如果画面保持不变达八分钟，电视屏幕将自动变暗。
<b>浏览录像</b>	播放过程中，每次最多可显示五部录像。如果您将“FEATURE LEVEL”设置为“ADVANCED”并为录像预先分组，您即可按组浏览录像。请参阅 28 页和 57 页，以了解更多信息。



## Beo4 操作

### V MEM

选择录像机信号源。自动开始播放最近已观看录像、最新录像或正在进行的录像。

或

打开“HARD DISC CONTENT”菜单      选择录像      播放录像      慢速重播

暂停      停止      从暂停模式开始，请逐帧移动

上一/下一录像

激活编号      选择位置

后退/前进      向后或向前排列

按键两次      选择录像      播放录像

或

切换信号源      关闭电视

### V MEM

选择录像机信号源

打开“HARD DISC CONTENT”菜单      选择并播放

暂停      停止

上一/下一录像

选择位置

后退/前进      向后或向前排列

按键两次      选择录像      播放录像

或

切换信号源      关闭电视

**播放** 当您在选择要播放的录像时，电视机将从您上回停止该录像播放的位置恢复播放。如果您已经看完了录像，播放会从头开始。除非另有指示，否则电视机将播放所选的录像，直至结束。接着录像时会暂时停下。

**慢速播放** 无法执行向后的慢速播放。

说明！如要调出“HARD DISC CONTENT”菜单，您需要长按中心按钮。顶栏显示硬盘已满。红点表示录像受保护的。欲了解有关保护的更多信息，请参阅第 27 页。

# 访问 BeoMaster 5

如果您的电视配有可选 BeoMaster，您可以通过电视显示屏调出 BeoMaster 信号源，进而访问 N.Music、N.Radio、照片和网络。

为了使用这些功能，请激活  
BeoMaster



## Beo5 操作



### 请选择 BeoMaster 信号源

如果您已调出信号源选择菜单，请从不同媒体信号源中进行选择。

### 选择功能\*<sup>1</sup>

层叠菜单使您可快速访问已选定功能。

### 请关闭 BeoMaster

## 有用提示

<sup>1</sup>\***层叠菜单** 层叠菜单将显示您对选定信号源可进行的操作选项。



## Beo4 操作

PC 按 选择信号源

LIST GO 选择 PC 选择信号源

Menu 显示层叠菜单 + 0-9 或 GO 或 BACK 选择功能

MENU 0-9 或 GO 或 EXIT 显示层叠菜单并选择功能

TV 或 切换信号源 关闭电视

TV 或 切换信号源 关闭电视

**遥控器** 使用遥控器，您可以打开和关闭信号源、搜索特定的电台或曲目、使用附加功能并调节音量。

说明！欲了解有关 BeoMaster 的更多信息，请参阅 BeoMaster 随附的《指南》。





- 16 BeoLink 系统
- 18 连接并设置音频系统
- 20 连接并设置 BeoLink 系统
- 21 您的电视机在链接房间内
- 22 两台电视共处一室



如果您拥有 BeoLink 系统，您可以操作来自主视听房和链接房间的所有已连接信号源。

激活主视听房或链接房的信号源

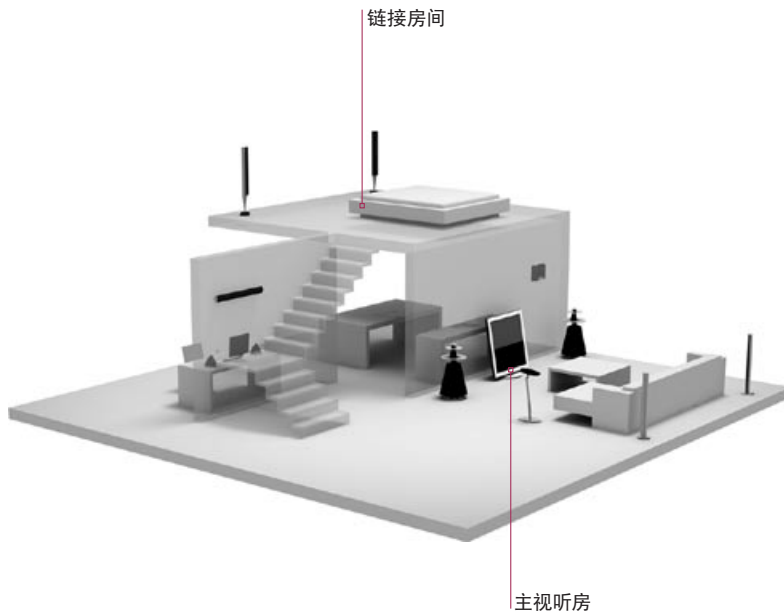

## Beo5 操作



### 音频扬声器上的电视声音

聆听音频扬声器系统的电视信号源声音。

### 电视扬声器上的音频声音

聆听电视所连接扬声器的音频声音。

### 使用一个房间所具备的信号源

激活来自链接房的主视听房或链接房信号源。仅在一个房间内具备此类信号源。

### 使用链接房信号源

激活来自链接房的链接房信号源。两个房间均有此类信号源。

### 使用主视听房信号源

激活来自链接房的主视听房信号源。两个房间均有此类信号源。

### 链接房内的立体声

如果链接房内选择了立体声，您不能将其他主视听房信号源分配到链接房系统。\*1

## 有用提示

### 选项 主视听房信号源 链接房信号源 音频系统

为了恰当使用所有功能，产品必须设置为正确选项。请参阅第 18 页。

这是中央信号源，您在此可将声音和图像分配到链接房信号源。

该信号源位于链接房内，通过此信号源，您可接收来自自己连接主视听房信号源的声音和图像。

仅配有 Master Link 的 Bang & Olufsen 音频系统才能支持与电视的集成。

## Beo4 操作



...	TV	
选择音频 扬声器区域	选择视频信号源	
...	CD	
选择电视 扬声器区域	选择音频信号源	
RADIO		
选择信号源	像往常一样操作信号源	
TV		
选择信号源	像往常一样操作信号源	
Link	TV	
按	选择信号源	像往常一样操作信号源
TV	AV	DTV
打开电视	按	选择主视听房信号源

LIST	TV	
选择 AV* <sup>2</sup>	选择视频信号源	
LIST	CD	
选择 AV* <sup>2</sup>	选择音频信号源	
RADIO		
选择信号源	像往常一样操作信号源	
TV		
选择信号源	像往常一样操作信号源	
LIST	TV	
选择 LINK* <sup>2</sup>	选择信号源	像往常一样操作信号源
TV	LIST	DTV
打开电视	选择 AV* <sup>2</sup>	选择主视听房信号源

<sup>1</sup>\*声音 一般从主视听房内的视频信号源(例如机顶盒)发送到链接房间的声音是单声道的。但是,您也可以选择立体声。  
**链接房设置的变更** 如果您将链接房产品迁至其他房间,请记住让 Bang & Olufsen 零售商对您的 Beo5 遥控器进行重新配置。

<sup>2</sup>\*注意! 为了显示 Beo4 上面的 AV 和 LINK, 您必须首先将其添加到 Beo4 的功能列表中。请参阅 Beo4 的随附《指南》。

# 连接并设置音频系统

为了享受集成音频/视频系统所带来的好处, 请使用 Master Link 线缆将兼容的 Bang & Olufsen 音频系统连接到电视上。

## 1. 连接音响系统

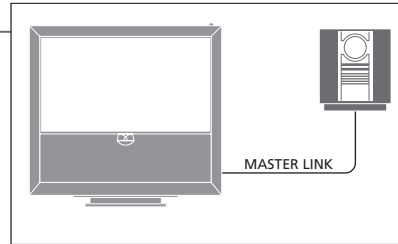

使用 Master Link 线缆, 连接电视机和音频系统上标记为 MASTER LINK 的可用插座。

## 2. 设置电视选项

如果您的电视已在音频/视频系统中设置, 请将其设置为正确选项。请首先将整个系统切换到待机状态, 然后站在电视机前面。

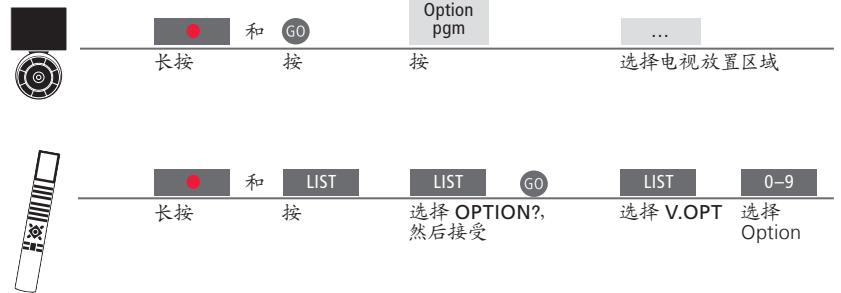

## 3. 设置音响系统选项

将音响系统设置为正确选项。请首先将整个系统切换到待机状态, 然后站在音响系统前面。

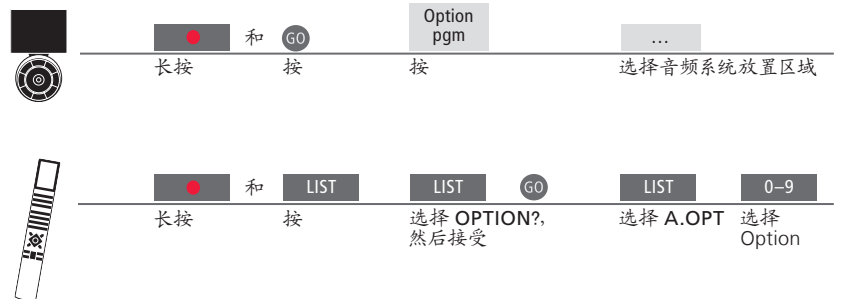

## 有用提示

### 电视与音频扬声器

使用连在电视上的扬声器, 通过您的音频系统播放 CD; 或打开电视节目, 将声音送到您的音频系统扬声器。

### 选项之选

如果您拥有 Beo4 遥控器, 电视选项在主视听房为 1、2 或 4, 在链接房为 5 或 6。音频系统选项可为 0、1、2、5、6。也请参阅第 21 页。

您的音频/视频系统可以共放在一个房间内;也可分别放在两个房间内,其中电视放在一个房间,音频系统则和一套扬声器置于另一房间。

### 选择选项

为了使用 Beo5 遥控器设置正确选项,您必须选择放置产品的位置,请参阅第 18 页。为了使用 Beo4 遥控器设置正确选项,您可以在该页中了解相关选项。

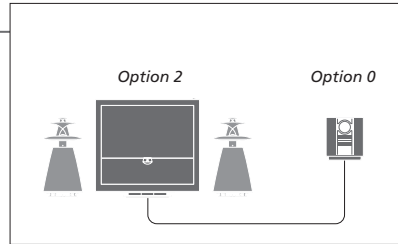

电视机和音响系统安装在同一个房间内,所有扬声器皆和电视机连接。  
电视设置为 Option 2, 音响系统设置为 Option 0。

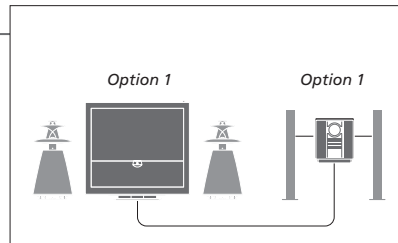

电视机(无论有无附加扬声器)和音响系统(连带一套已连接扬声器)安装在一个房间内。  
电视设置为 Option 1, 音响系统设置为 Option 1。

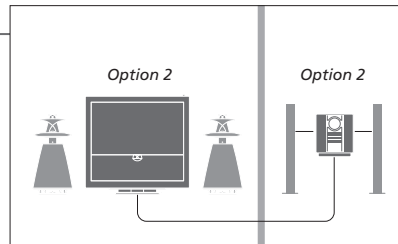

音响系统安装在一个房间内,电视机(无论有无附加扬声器)安装在另一房间内。  
电视设置为 Option 2, 音响系统设置为 Option 2。

**选项** 如要了解 Option 4、5 和 6 的相关信息,请参阅第 21-22 页。

说明! 不是所有 Bang & Olufsen 音响系统均支持与电视整合。

连接并安装 BeoLink 系统，以便查看和聆听链接房内的图像与声音。例如，您可以将起居室电视与另一房间内的其他视频系统或成套扬声器连接在一起。

### 进行链接

为了将视频信号分配到链接房内，必须将 RF Link Amplifier 连接到主视听房电视和链接房电视。<sup>\*1</sup>

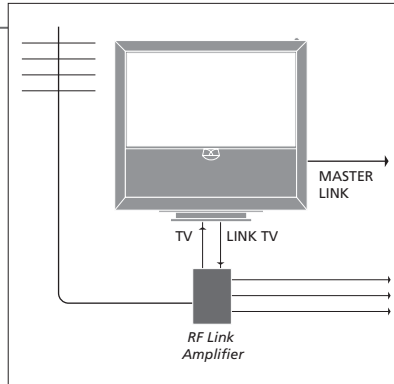

将 Master Link 的线缆连接到电视机上标记为 MASTER LINK 的可用插座上。

为了将视频信号分配到链接房，将普通天线线缆连接到主连接面板上标记为 LINK TV 的插座上即可。接着将天线线缆接到 RF Link Amplifier 上，同时将 Master Link 线缆拉到链接房间。遵循链接房间的设备随附的使用说明书。

### 启动系统调节器

如果您的链接房间安装了音频系统（如：BeoLink Active/Passive），同时您又在同一个房间内安装了非链接电视机，您必须将系统调节器设置为 ON。出厂设置是 'AUTO'，如果您使用可链接 Bang & Olufsen 电视，必须使用该设置。

选择“TV SETUP”菜单中的“OPTIONS”

选择“CONNECTIONS”菜单中的“LINK”

选择“MODULATOR”



### 改变链接频率

举个例子，如果您所在区域的一个电视频道采用的频率与 BeoLink 系统的出厂设置一样（均为 599 MHz），您必须将系统调节器调到未占用频率。<sup>\*2</sup>

选择“TV SETUP”菜单中的“OPTIONS”

选择“CONNECTIONS”菜单中的“LINK”

选择“FREQUENCY”



## 有用提示

<sup>1</sup>\*已连接设备 如果音响系统已接到 MASTER LINK 插座，您同时希望连接更多设备，则必须将 Master Link 线缆一分为二，并通过特备的分线盒，与链接房间的线缆衔接。向您的 Bang & Olufsen 零售商求助。

<sup>2</sup>\*链接频率 当您改变主房间系统的链接频率时，务必确定链接房间也采用相应的链接频率。

说明！仅采用模拟信号的信号源才能从主视听房电视分配到链接房系统。

如果您拥有 BeoLink 系统, 请通过链接房电视来操作所有的已连接系统。

## 连接链接房电视

当您连接链接房内使用的电视时, 请遵循如下所述步骤。

- 1 为链接房间内的电视接通电源。
- 2 使用遥控器, 为链接房间的电视设置正确选项
- 3 断开链接房间内电视的电源。
- 4 进行必要的连接。
- 5 为链接房间内的电视重新接通电源。

## 设置链接房电视选项

如果要使整套系统操作正常, 链接房间内的电视机必须在与主视听房的系统连接之前设置正确的选项。站在链接房间电视机前面。

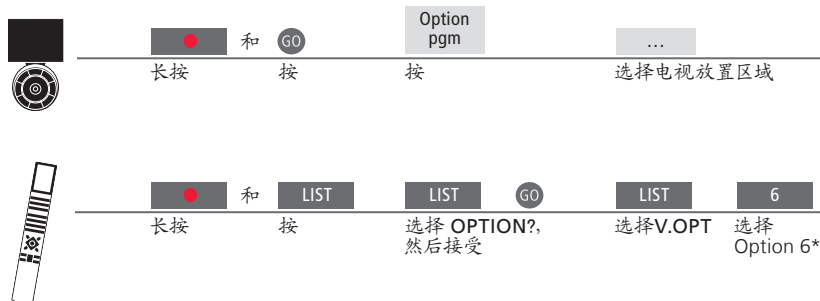

**BeoMaster 定时录制** 如果您的电视机配置了 BeoMaster, 它就不能在链接房间中安装和使用。对主视听房电视的 Play Timer 进行编程。

<sup>1</sup>\*注意 如果您拥有 Beo4, 同时连接电视的链接房间也已连接了其他链接系统(如: 扬声器), 您必须将电视改设为 Option 5。

如果同一房间有两台电视，同时它们共用一个遥控器，这两台电视必须设置为正确选项后，才能操作正常。

### 设置正确选项

如果您将电视放在已安装 Bang & Olufsen 电视的房间内，这两台电视又可以同时接受您的遥控器指令，您必须更改辅助电视的选项设置，以避免同时启动两台电视机。站在辅助电视机前面。

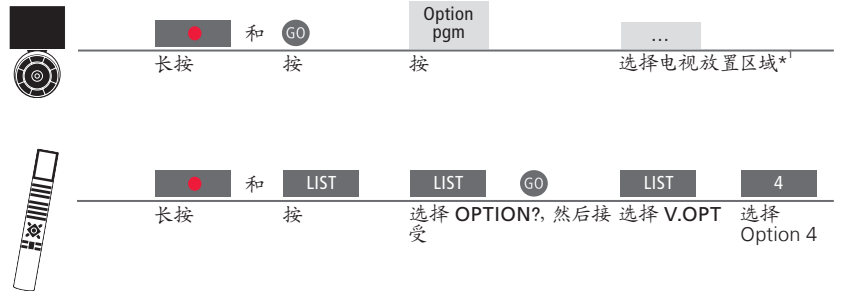

### Beo5 – 操作电视

通常情况下，您仅需按相关信号源，即可激活信号源，但是如果您在同一房间安装了两台电视，同时拥有一台 Beo5，务必记住首先选择您希望使用的电视区域。

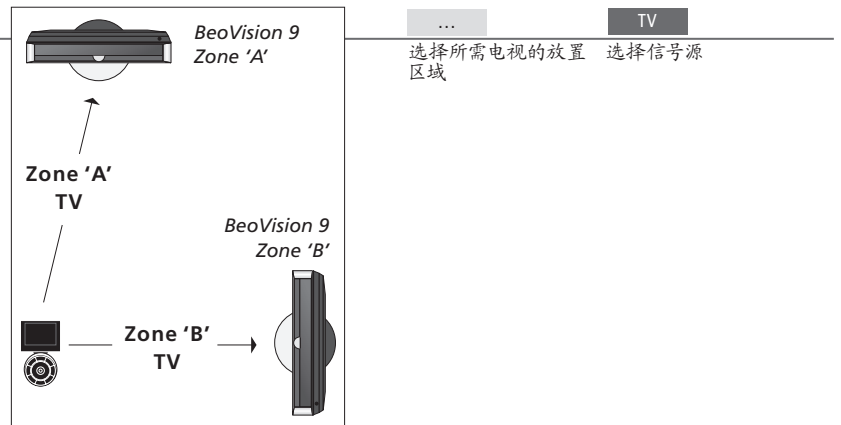

## 有用提示

### 采用 Option 4 的文字电视广播

为了在设置为 Option 4 的电视上使用文字电视广播，您必须将 Beo4 设置为 VIDEO 3。设置为其他选项的电视可使用的 Beo4 功能将因此受到限制。欲了解更多信息，请参阅 Beo4 随附的《指南》。



## Beo4 – 在 Option 4 中操作电视

通常情况下，您仅需按相关信号源，即可激活信号源，但是如果您拥有 Beo4，同时电视设置为 Option 4，您必须遵循如下步骤，才能激活信号源。但是如果您希望将遥控器专用于辅助电视，请联系当地 Bang & Olufsen 零售商。

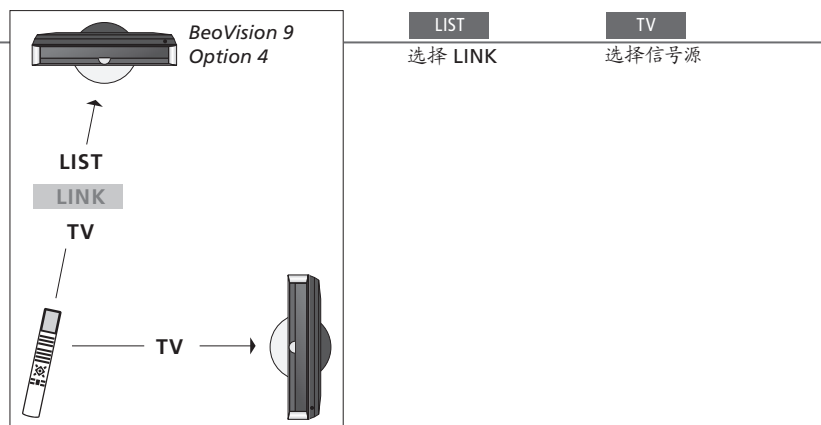

**Beo4 上的 LINK** 为了显示 Beo4 上的 LINK，您必须事先将它添加到 Beo4 功能列表上。请参阅 Beo4 的随附《指南》，以了解更多信息。

<sup>1</sup>\*注意! 如需了解关于区域选择的信息，请联系 Bang & Olufsen 零售商。



- 26 HDR – 录制节目
- 27 HDR – 编辑录像
- 28 HDR – 复制并分组录像
- 29 HDR – Parental Lock
- 30 环绕声和家庭影院
- 31 声音类型
- 32 Wake-up Timer
- 33 Play Timer
- 34 编辑和添加电视频道
- 35 调整画面和声音设置
- 36 调校屏幕的颜色精确度
- 37 密码系统
- 38 调谐器设置
- 40 使用 Beo5 或 Beo4 操作其它设备

如果可选硬盘已满，并且您想设置一项定时录像或启动一项手动录像，电视机则会自动删除为受保护的旧录像，以腾出空间录制新的录像。

### 设置定时录像

首先选择硬盘录像机作为信号源。最多设置 15 个定时命令。通过绿色按钮，将“DATE”更改为“WEEKDAYS”。

→ 调出硬盘录像机菜单

→ 选择“TIMER PROGRAMMING”菜单

→ 嵌入和接受定时器设置

### 通过文字电视广播进行定时录像

通过选定文字电视广播页面进行录像编程。

→ 调出文字电视，找到所需页面

→ 选择菜单栏中的“REC”

→ 嵌入和接受开始/停止时间

### 检查已经设置的定时器

检查、编辑或删除等待执行的定时命令。定时器依时间顺序进行排列。

→ 调出硬盘录像机菜单

→ 选择“TIMER INDEX”菜单

→ 检查、编辑或删除定时器

TIMER INDEX			
TV	23	12:25-13:00	17 JUN
TV	TV 2 DK	14:00-14:45	17 JUN
V.AUX	THE SOPRANOS	22:00-23:20	19 JUN
TV	MTV	12:25-12:00	21 JUN
V.AUX 2	121	22:00-23:20	25 JUN
SAT	1222	2:00-3:20	25 AUG
V.AUX	AUSTRALIA	12:15-12:30	25 AUG
SAT	43	23:55-2:15	M-W--S
SAT	123	14:00-15:15	M-TF--
SAT	CROCODIL	16:10-17:15	-T-TF-S
TV	MTV	18:00-18:30	-T-TF-S
SAT	WRC RALL	13:00-13:45	---TF--

星期一  
星期二  
星期三  
星期四  
星期五  
星期六  
星期日

## 有用提示

- 定时器** 录制过程中，可对定时器进行编辑，但是一些区域不能进入。“TIMER INDEX”菜单中红色显示的开始和停止时间为您指出哪些录像是重叠的。
- 定时录制** 如果您将“FEATURE LEVEL”设为“ADVANCED”，“TIMER PROGRAMMING”菜单会提供附加选项。请参阅第 59 页。

说明! 如果正在进行录像，或者硬盘已存满受保护录像，您则无法开始新的录像。您也不能录制任何受 Macrovision 版权保护的节目。

您可以保护、删除或命名录像。您也可以将录像分为两个独立部分，或对其进行整理。如果可选硬盘已满，电视机将通过自动删除就录像，为录制新录像腾出空间。

## 保护或不保护录像

如果新录像过程开始，并且硬盘已满，受保护录像不会被删除。

调出硬盘录像机菜单，然后选择“HARD DISC CONTENT”菜单 → 选择录像\*<sup>1</sup>



## 删除录像

删除您不想要的录像，其中包括受保护录像。

调出硬盘录像机菜单，然后选择“HARD DISC CONTENT”菜单 → 选择录像\*<sup>2</sup>



## 为录像命名

随时对录像进行命名或重命名。

调出硬盘录像机菜单，然后选择“HARD DISC CONTENT”菜单 → 选择录像



## 分割录像

将一部录像分为两部分

调出硬盘录像机菜单，然后选择“HARD DISC CONTENT”菜单 → 选择录像



## 剪辑录像

剪掉录像的某个部分。

调出硬盘录像机菜单，然后选择“HARD DISC CONTENT”菜单 → 选择录像



<sup>1</sup>\*保护录像 如果“FEATURE LEVEL”设置为“BASIC”，仅需开关红色按钮即可保护和保护选定录像。

<sup>2</sup>\*删除录像 如果“FEATURE LEVEL”设置为“BASIC”，按>即可标记选定录像，然后按黄色按钮将其删除。

**录像最大数量** 硬盘录像机上最多可以储存大约 300 部录像。如果保存的录像已经达到最高极限，就不能再分割录像了。

说明! 受保护录像将绝不会被删除。先删除已经观看或编辑的录像。先删除最早录像。

## HDR – 复制并分组录像

将您的录像复制到外置视频录像机，以便进行备份或保存可选硬盘录像机的空间。您也可对分组内的录像进行存放、移动和重命名。

### 复制到外置录像机

如果您希望复制到非 Bang & Olufsen 录像机，启动手动录像。

调出硬盘录像机菜单，然后选择“HARD DISC CONTENT”菜单 → 选择录像

 调出“EDIT”

选择“EXTERNAL COPY”

### 停止复制

停止复制到外置录像机。

调出硬盘录像机菜单，然后选择“HARD DISC CONTENT”菜单

 停止复制

### 将录像存入一个组

组的名称则显示在“HARD DISC CONTENT”菜单的右上角。

调出硬盘录像机菜单，然后选择“HARD DISC CONTENT”菜单 → 选择录像

 调出“OPTIONS”

选择“GROUP” → 选择组

### 观看分组录像

菜单将不显示没有任何录像的分组。

调出硬盘录像机菜单，然后选择“HARD DISC CONTENT”菜单

 重复按键，以浏览分组

选择录像

### 对分组重命名

对分组重命名，比如依据录像类型，或者依据录像制作人。

调出硬盘录像机菜单，并选择“SETUP”菜单

选择“GROUPS”菜单 → 选择组

 按

遵循屏幕指示进行操作

### 移动分组

当浏览分组时，对分组显示顺序进行重新排列。

调出硬盘录像机菜单，并选择“SETUP”菜单

选择“GROUPS”菜单 → 选择组

 按

遵循屏幕指示进行操作

## 有用提示

**外置录像机** 如果外置视频录像机是由 Bang & Olufsen 生产的，或者如果您拥有 Bang & Olufsen 生产的 DVD Controller，电视机则会启动录像机并从头播放所选录像。否则，您必须打开外置录像机并手动开始录像。

**分组** 共有八个预设组 – ‘MOVIES’、‘SPORTS’、‘SCIENCE’、‘NEWS’、‘CHILDREN’、‘TV DRAMA’、‘NATURE’ 和 ‘TRAVEL’。

说明！我们建议您将最重要的录像复制到与电视机连接的录像机上。在录制过程中，您不能播放另外录像，您也不能使用重放功能。

通过启动 Parental Lock 功能来限制他人观看您的录像。这需要您已输入 Parental Lock 密码。

## 启用/解除 Parental Lock

选择您希望限制的录像，或解除录像的 Parental Lock 锁定。

调出硬盘录像机菜单，  
然后选择“HARD DISC  
CONTENT”菜单

选择录像

调出  
“OPTIONS”

选择“PARENTAL LOCK”菜单，遵循  
屏幕指示进行操作

## 设置 Parental Lock 密码

为了限制录像读取权利，请设置四位数密码。

调出硬盘录像机菜单，  
并选择“SETUP”菜单

选择“PARENTAL  
LOCK CODE”菜  
单

遵循屏幕指示进行操作



**Parental Lock** 仅在“FEATURE LEVEL”设置为“ADVANCED”时，Parental Lock 才适用。请  
参阅第 57 页。

说明! 如果您输入三次错误密码，主菜单便会出  
现。

**重设 Parental Lock 密码** 如果您已忘记 Parental Lock 密码，请键入 9999 三次，当“OLD CODE”将突  
出显示时，将密码重新设置为 0000，该密码为默认设置。您现在可以设置新的  
Parental Lock 密码。

如果您添加 Bang & Olufsen 扬声器和投影机, 您可将电视转为环绕声家庭影院系统。为了定制观赏体验, 您也可选择画面格式。

### 选择适合影片声音的扬声器

当您选择信号源时, 电视将自动选择最佳声音; 但是您可选择适合您所使用信号源的可用扬声器组合。

调出 Beo5\*<sup>1</sup> 上的 Scene 显示

→ 选择 Speaker 显示 → 选择扬声器组合<sup>2</sup>

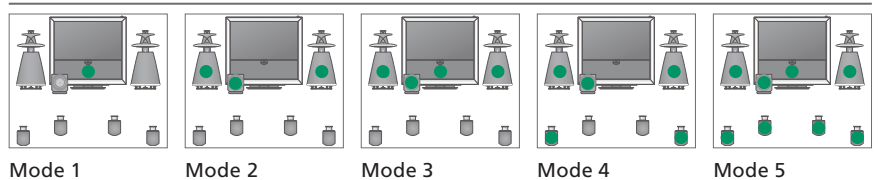

### 选择画面格式

当您选择信号源时, 电视将自动使画面尽可能填满整个屏幕, 但是您可自行选择格式。

调出 Beo5\*<sup>1</sup> 上的 Scene 显示

→ 选择 Picture 显示 → 选择 Format\*<sup>2</sup> → 上下调整画面



### 切换到家庭影院

将屏幕画面从电视屏幕移到已连接的投影机屏幕上。

调出 Beo5\*<sup>1</sup> 上的 Scene 显示

→ 选择 Cinema 显示 → 选择 Cinema, 以在家庭影院和电视模式之间进行切换

## 有用提示

<sup>1</sup>\*Scene 菜单 显示 FORMAT, 用于画面格式和家庭影院; 显示 SPEAKER, 用于 Beo4 的扬声器组合。

<sup>2</sup>\*Optimise 和 Variation 扬声器组合或画面格式优化可通过按 Beo5 上面的 Optimise 进行。在 Beo4 上面, 按 GO。随着每次按 Beo5 上面的 Variation, 您可选择不同 Standard。使用 Beo4 上面的◀或▶。

切换模式 为了在家庭影院和电视模式之间切换, 请按 LIST, 直至显示 FORMAT, 然后按 0。

说明! 如果您向电视机仅添加了两个前置扬声器, 那么您只能选择 Mode 1-3。您的电视最多可添加两个 BeoLab 超重低音扬声器。



当观看电视时, 在可用声音类型间进行切换。

## 更改声音类型或语言

在声音类型和语言之间切换。

Sound

调出声音类型

Sound

重复按键, 进行选择

---

## 声音类型或语言

调谐电视频道时, 保存您最喜欢的声音类型。请参阅第 34 页。

## Wake-up Timer

您可通过 Wake-up Timer 自动开启电视。Wake-up Timer 是一次性计时命令，其有效时间为一小时，一经执行，便解除设置。

### 输入 Wake-up Timer

选择信号源、频道编号和开始时间。

调出“TV SETUP”菜单 → 选择“PLAY TIMER”菜单 → 选择“WAKE-UP TIMER”菜单 → 输入并接受设置

### 检查或删除 Wake-up Timer

检查或删除 Wake-up Timer 设置。

调出“TV SETUP”菜单 → 选择“PLAY TIMER”菜单 → 选择“WAKE-UP TIMER”菜单 → 改变并接受设置

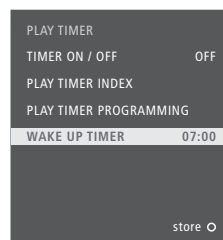

## 有用提示

**Wake-up Timer** Wake-up Timer 仅可在具有相关功能的电视上使用。为了使定时设置正确执行，必须确保时钟的时间正确无误。

**说明!** 在 Wake-up Timer 已经执行或解除之前，该系统不可以作为普通 Play Timer 或 Standby Timer 的组成部分。

通过对主视听房系统的 Play Timer 或 Standby Timer 进行设置，您可使电视自动进行开关。

## 定时播放和定时待机

可将电视机预设为在每周同日同时自动开关机。

调出 'TV SETUP' 菜单，并选择 'PLAY TIMER' 菜单

选择 "PLAY TIMER PROGRAMMING" 菜单

选择信号源

输入并接受设置

信号源名称和信号源在 "CONNECTIONS" 中的注册名称相对应。

TV
DTV
DTV2 (V.AUX)
V.MEM
DVD/DVD2
V.AUX2
CD
N.MUSIC
N.RADIO
A.MEM
RADIO
DTV RADIO
STANDBY

## 打开 Play Timer

为了将电视包括在 Play Timer 之内，将定时器设置为 'ON'

调出 "TV SETUP" 菜单

选择 "PLAY TIMER" 菜单

选择 "TIMER ON/OFF" 菜单

选择 'ON' 并接受

## 查看、编辑或删除定时器

查看、编辑或删除已输入设置列表中的定时器。

调出 "TV SETUP" 菜单

选择 'PLAY TIMER' 菜单中的 'PLAY TIMER INDEX'

选择定时器

编辑设置或删除定时器

**Play Timer** 输入多达六个 Play Timer。为了使定时器正确执行，必须确保时钟的时间设置正确无误。在 Wake-up Timer 已经执行或解除之前，该系统不可以作为普通 Play Timer 或 Standby Timer 的组成部分。

**安全** 为了确保安全，如果电视通过 Play Timer 进行启动，将不旋转脚架。

**说明!** 链接房系统也可以执行定时播放或定时待机功能。但是，您必须对主视听房系统的定时器进行设置，并使其在链接房系统激活。

重新排列频道显示顺序，并向其提供个人选择名称。如果可能，您也可以删除频道或添加新频道。使用自定频道编号预设多达 99 个频道。

### 移动频道

您可以将电视频道移到指定的频道编号。

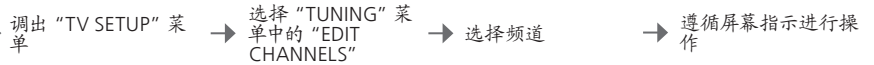

### 命名频道

为了易于识别，对电视频道进行命名。



### 删除频道

删除不用频道。

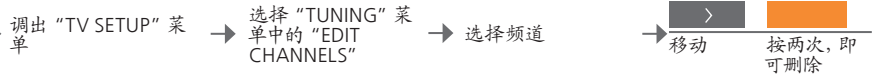

### 调整已调谐的频道

微调频道的接收质量，指示编码频道的存在，选择声音类型等。



### 通过自动调谐重新调谐

对所有电视频道自动进行重新调谐。请注意：您之前所进行的频道设置均将消失。

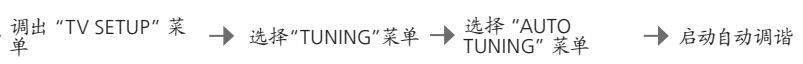

### 添加新频道

添加频道（如广播公司已经移动的频道）。通过“ADD CHANNELS”菜单调谐频道，从而使已经调谐好的频道不会改变，同时保留频道名称、顺序以及这些频道的已储存设置。

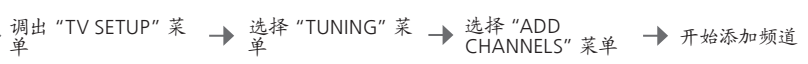

## 有用提示

**“MANUAL TUNING”** “MANUAL TUNING” 菜单中的“EXTRA”菜单可让您访问“FINE TUNE”、“(DECODER)”、“(TV SYSTEM)”和“SOUND”等菜单项。

**“TV SYSTEM”** 如果出现“TV SYSTEM”项，请确保在开始调谐之前确定屏幕上显示正确的广播系统：“B/G”（PAL/SECAM BG）、“I”（PAL I）、“L”（SECAM L）、“M”（NTSC M）和“D/K”（PAL/SECAM D/K）。若需了解更多信息，请联系您的零售商。

说明！如果频道以两种语言播出，而您希望有两种语言，您可以保存频道两次，一种语言一次。

画面和声音的出厂设置是中立数值，适合一般的收看和收听情况。但是，如果您喜欢，您可以按照您的个人喜好加以调节。

## 调节画面

调节亮度、颜色或对比度。欲了解画面格式的相关信息，请参阅第 30 页。‘TINT’ 设置所进行的调整仅适用于目前频道。

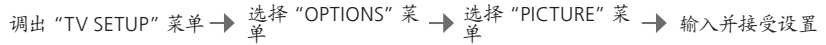

## 画面静音

暂时删除屏幕画面。



## 调节声音

预设音量、低音、高音或响度，最多为两个已连接 BeoLab 超重低音扬声器和两个默认扬声器组合。‘SOUND’ 菜单内容取决于您连接到电视机上的设备。有关扬声器组合，也请参阅第 30 页。

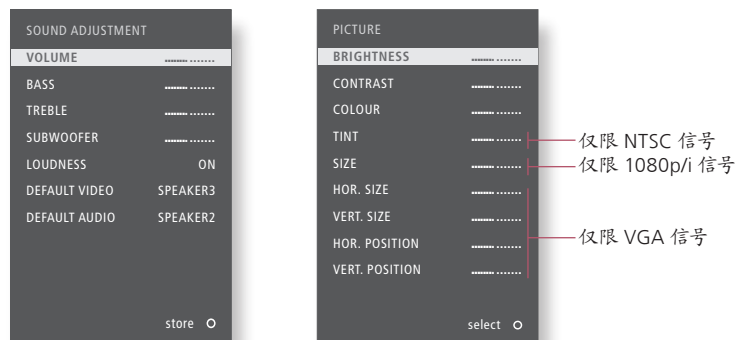
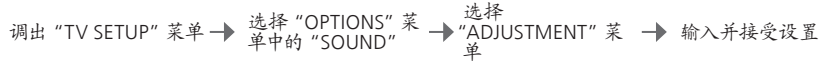

**临时设置** 为了在关闭电视之前仅储存图像和声音设置，当您接受这些设置时，请长按 BACK，而非中心按钮。

‘DEFAULT VIDEO’ 当您开启电视中的视频信号时，“DEFAULT VIDEO”子菜单中的已选扬声器组合将自动打开。

‘DEFAULT AUDIO’ 当您开启电视中的音频信号时，“DEFAULT AUDIO”子菜单中的已选扬声器组合将自动打开。

**说明!** 不要让静态画面（如标识语、电子游戏、计算机图像和以 4:3 图片格式显示的图像）在屏幕上长时间显示。这样可能会在屏幕上留下余像。

## 调校屏幕的颜色精确度

Automatic Colour Management 能够持续保持屏幕上的完美色彩。在调校时，电视机框上会出现传感臂向下摆动，屏幕上的定标线条会在各种灰度色中变换。

### 自动调校

大约每使用 100 小时后，当您按下待机按钮时，电视机自动进行调校。

→ 我们建议让电视机进行自动调校，不推荐手动调校。

### 手动调校

电视机必须运行超过 2 分钟，并且处于 TV 模式下，才会出现相应的“AUTO COLOUR MANAGEMENT”菜单。

→ 调出“TV SETUP”菜单 → 选择“OPTIONS”菜单 → 激活“AUTO COLOUR MANAGEMENT” → 调校过程开始\*<sup>1</sup>

### 手动调校完成后

→ 传感臂退回，同时电视机回到最后选择的信号源。→ “CALIBRATION COMPLETE”即刻显示在屏幕上

## 有用提示

- <sup>1</sup>\***手动调校** 屏幕上的所有文本全部消失，传感臂向下摆动，调校开始。说明! 校准期间请不要关闭系统或断开系统的电源。  
**调校失败** 如果传感臂没有向下摆动到底，说明校准未完成，必要时将传感臂收回。如果校准程序自动开始，那么下次开机时，电视机将尝试执行校准程序。

密码系统可防止不知道密码的人使用电视。如果密码系统已经启动,它会在电视机断电 15-30 分钟后开始生效。

## 启动密码系统

输入四位密码,以激活系统。

→ 调出“TV SETUP”菜单

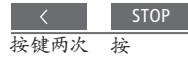

按键两次

按

→ 输入四位密码并接受

→ 重新输入密码并请接受

## 修改密码

修改已选择密码。\*<sup>1</sup>

→ 调出“TV SETUP”菜单

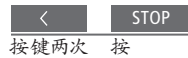

按键两次

按

→ 输入密码,接受并选择“NEW PINCODE”

→ 输入新密码、接受、重新输入密码和接受

## 删除密码

删除已选择密码。

→ 调出“TV SETUP”菜单

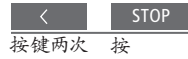

按键两次

按

→ 输入密码并接受

→ 选择“DELETE PINCODE”并接受

## 输入用户密码

如果断开电源后不能开启电视,请等待 30 分钟并再次尝试。

→ 输入密码

→ 接受

## 如果您忘记了密码

请联系 Bang & Olufsen 零售商索取五位万用密码。



当被提示输入密码时,请长按以显示五个字段\*<sup>2</sup>

→ 输入五位万用密码

→ 接受删除密码,您现在可再次激活密码系统。

<sup>1</sup>\***更改密码** 如果您在三小时之内,更改密码超过五次,假如电视机未断开电源,“PINCODE”菜单则在三小时内无法使用。

**错误密码** 如果您输入错误的密码达五次,将会导致您的电视机关机达三小时,也就是说您在这段时间内无法使用它。断开电视电源可重设三小时周期。

说明! 如果您的电视机在初次开机时提示您输入密码,请与您的 Bang & Olufsen 零售商联系。如果要取消密码输入和清除输入字段,请按 BACK。在 Beo4 上请按 STOP。

<sup>2</sup>\*长按 Beo4 上的◀即可调出五个字段。

如果您的电视或 DVB 信号源是外围设备（如机顶盒），请禁用电视或 DVB 调谐器。

### 禁用内部调谐器

如果您禁用电视调谐器，您可以通过 TV 按钮启动已连接外围设备。如果您禁用 DVB 调谐器，您可以通过 DTV 按钮启动已连接外围设备。

调出“TV SETUP”菜单 → 选择“OPTIONS”菜单中的“TUNER SETUP” → 禁用/启用“TV TUNER” → 禁用/启用“DVB”并接受

## 有用提示

**禁用电视/DVB 调谐器** “TUNING”菜单 如果您禁用电视调谐器和 DVB 调谐器，您可以通过 TV 按钮或 DTV 按钮启动作为调谐器的外围设备。只有在启用电视调谐器后，才会显示“TUNING”菜单。请参阅第 58 页。

说明! 如果您将 Bang & Olufsen 硬盘录像机连到了电视上，建议您不要禁用 TV 调谐器。





## 使用 Beo5 或 Beo4 操作其它设备

内置的 Peripheral Unit Controller 是已连接视频设备 (例如机顶盒、录像机或 DVD 播放器) 与 Bang & Olufsen 遥控器之间的解译器。

### Beo5 操作

设备主要功能可通过 Bang & Olufsen 遥控器进行操作。Bang & Olufsen 遥控器并不支持所有功能。

→ 选择信号源 → 选择功能

### 显示层叠菜单\*<sup>1</sup>

如果您拥有 Beo4, 层叠菜单将使你使用选定功能。

→ 选择已连接设备

→ Menu 或  → 选择功能  
调出层叠菜单

### 直接操作 Beo4

不使用层叠菜单激活某功能。必须开启已连接设备。

→ 按彩色按钮, 以激活功能

→   → 选择频道

或  长按进入《节目指南》



## 有用提示

<sup>1</sup>\***层叠菜单** 层叠菜单将显示您对选定信号源可进行的操作选项。您仅可通过 Beo4 调出电视屏幕上的层叠菜单。通过 Beo5, 您可借助其显示访问相应功能。您不能调出链接房内的层叠菜单。相反, 请按指定彩色按钮或后带编号的 GO 按钮。

说明! 具体哪一个信号源按钮启动您的外部设备, 取决于调谐器设置以及“CONNECTIONS”菜单设置请参阅第 38 和 47 页。

使用 Bang & Olufsen 遥控器控制非 Bang & Olufsen 设备所具有的功能。

### 使用设备菜单

通过遥控器操作已连接设备的自有菜单。在 Beo4 上, 为了回到上级菜单, 您可能需要按 EXIT, 而不是 STOP。

→ 调出设备菜单



### 在 DVD 播放机上播放

打开设备, 开始和停止播放, 以及来回搜索。

→ 打开 DVD 播放机



<sup>2</sup>\*Beo4 在 Beo4 上, 您需要按箭头按钮前面的 GO。  
**开启或关闭** 对于一些已连接设备, 如果您拥有 Beo4, 您需要按 GO, 然后按 0, 才能启动该设备。

说明! 请查阅此连接设备的随附指南。如需了解更多关于支持设备的信息, 请联系 Bang & Olufsen 零售商。



- 44 设置您的电视机
- 46 扩展系统
- 48 设置附加设备
- 50 连接面板
- 52 首次设置您的电视机
- 54 扬声器设置
- 56 其他设置
- 58 屏幕菜单
- 58 清洁

# 设置您的电视机

请遵循本页及以下页面所述的摆放和连接指南。

## 摆放电视

当您摆放电视时，请记住：如果打开电视，内置电机将电视机转到预设位置。

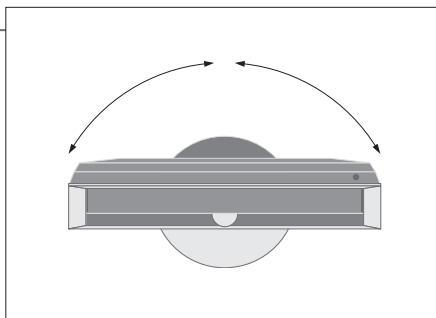

因为电视机很重，移动或抬起电视机工作应由合格人员负责，同时使用相应设备。

## 移走支架

如果已摆放好电视，请将前框下的两个支架移走。

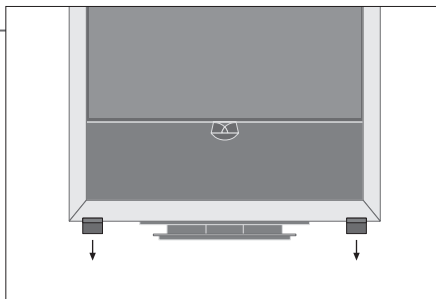

旋松每个支架内的螺丝。

## 固定底盖

底盖背面具有若干条双面胶带。

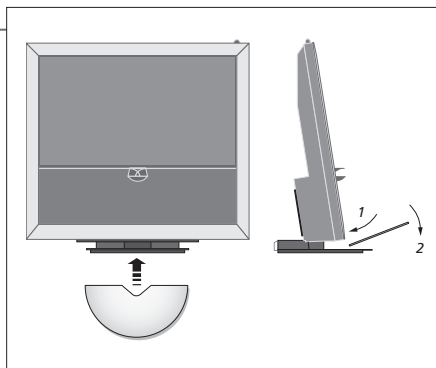

在您永久性固定底盖之前，尽量将它放好，不要撕下胶带背衬。

## 注意：

**通风** 为了确保良好的通风，请在电视机侧面留下至少 5 厘米（2 英寸）空间，并在上方留下 10 厘米（4 英寸）空间。切勿将后面的通风孔盖住。在过热情况下（待机指示灯闪烁和屏幕警告），请关闭电视降温。在此期间，您不能操作电视。

## 布线

为了在电视机转动时可以移动，必须使线缆形成一个  
大圈并固定在线缆托架上。

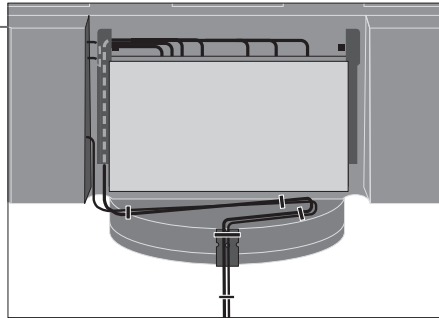

为了确定线缆需要多“松”，在您使用线缆带固定线  
缆以形成一束“整齐”线缆之前，请一直轻轻向左转  
动电视。

## 概述

找到连接面板和其他重要项目：

- 1 待机指示灯/遥控接收器。
  - 2 侧连接面板（电源输入、电视信号天线输入、  
BeoMaster 接口）。
  - 将主连接面板（4）向前倾斜，以便使用插座。
  - 3 线缆托架。
  - 4 主连接面板，具有内置托盘和线缆护盖。
- 为了拆下护盖，请向前倾斜面板。  
当进行布线时，请打开侧面托盘，以便于进入。

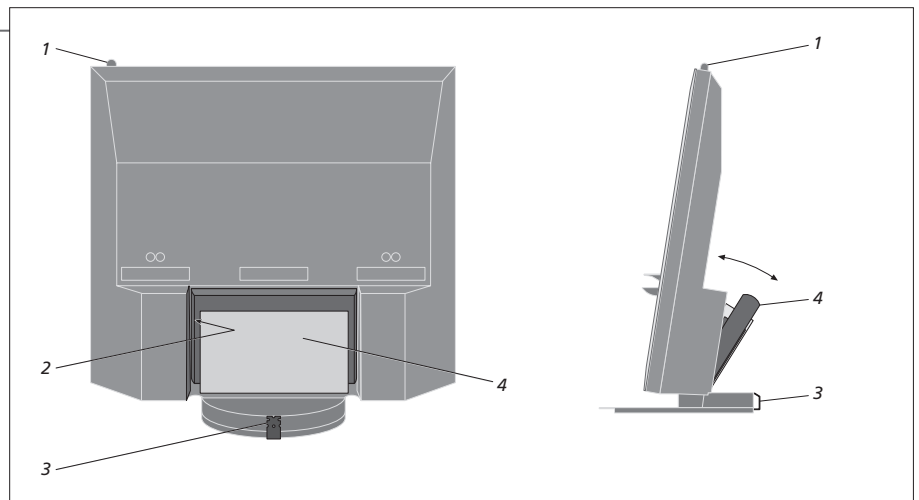

说明！不要让静态画面（如像标识语、电子游戏、计算机图像和以 4:3 图片格式显示的图像）在屏幕上长时间  
显示。这样可能会在屏幕上留下余像。

您的电视支持多种附加设备。您甚至可连接投影仪或家庭自动化系统，以控制房间灯光和窗帘。录像机只能连接到 AV1 或 AV2 插座组上。

### 断开电源连接。

在扩展系统过程中，电视机必须与电源断开。

→ 关闭电视

→ 断开 TV 电源

### 拆下线缆护盖

拆下线缆护盖，以便进入连接面板。

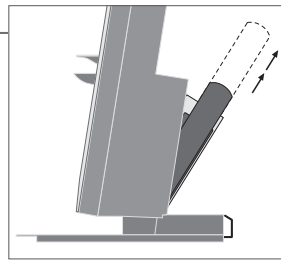

向前倾斜主连接面板

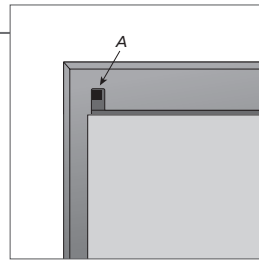

松开两个锁定结构 A，将护盖拉出

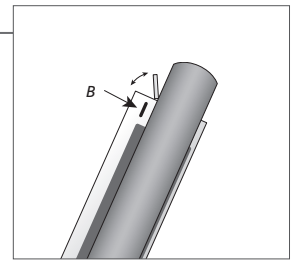

请按 B，以便打开用于暂时连接的插座小门。

### 连接附加设备

为了使用 Beo5 操作非 Bang & Olufsen 产品，请将 Bang & Olufsen 红外发射器安装在每件产品上。也请参阅第 48-49 页。

→ 选择标有 CTRL 的相应插座

→ 进行连接

### 打开电视

在将电视连接到电源之前，请始终安装护盖。

→ 安装所有护盖

→ 将电视连接到电源

→ 打开电视

## 信息

#### “AUTO SELECTION” “TIMER RECORDER”

当电视打开并检测信号时，其中选择已连接信号源。

激活已连接录像机的定时器录制选项。适用条件是您没有可选的 Bang & Olufsen 硬盘录像机。仅存在于 ‘AV1’ 和 ‘AV2’ 菜单，在任何时候均只能激活这些菜单之一。

#### “HDMI”

设备连接通过 HDMI IN 插座。如果您将 “CONNECTIONS” 菜单中的 “HDMI EXPANDER” 设置为 “YES”，‘AV’ 菜单中的 “HDMI-C” 选项会更换为 “HDMI-C1”、“HDMI-C2”、“HDMI-C3” 和 “HDMI-C4”。



## 注册附加设备

如果没有被电视自动检测到，请将您已连接到电视的设备进行注册。每个插座组均重复该过程。

调出“TV SETUP”菜单 → 选择“OPTIONS”菜单中的“CONNECTIONS” → 选择插座组中的插座，并进行注册 → 选择“STANDBY OPTIONS”菜单 → 遵循屏幕指示进行操作

“CONNECTIONS” 菜单内容	AV1-AV6	注册已连接设备
	DISPLAY 2	注册已连接投影仪
	HDMI EXPANDER	启用或禁用连接至 HDMI-C 插座的 HDMI Expander。
	LINK	设置链接频率，并启用系统模块

“AV1-AV6” 菜单中 的信号源选项	NONE	未连接任何设备
	V.MEM	可选硬盘录像机或已连接录像机
	DVD/DVD2	已连接 DVD 播放机或录像机 设备（如机顶盒）
	DTV2 (V.AUX)	设备（如机顶盒）
	DTV	设备（如视频电子游戏机）
	V.AUX2	已连接电视调谐器
	TV	BeoMaster 或已连接计算机
	PC	适于连接信号源中心，该中心可包含多达六个内置 信号源（仅存在于‘AV2’菜单）
	CENTRE	

以上仅为注册示例，您可将可用设备注册到任何信号源选项。您可能需要将附加设备注册到 Master Link 系统。

‘(VGA)’ 设备连接通过 VGA 插座 (AV5 -- 适用条件是您没有可选的 BeoMaster, 或 AV6)。  
 ‘(Y - Pb - Pr)’ 设备连接通过 Y - Pb - Pr 插座 (AV2 或 AV3)。  
 ‘STANDBY OPTIONS’ 当您切换信号源或关闭电视时，请将机顶盒设置为关闭。 您可选择始终打开机顶盒，或选择使用遥控器对其进行手动开关。

## 设置附加设备

设置电视机的视频信号源和扬声器。

### 视频信号

将线缆、天线或卫星等视频信号连接到右侧示意图所示的插座上。

### 扬声器

使用 Bang & Olufsen Power Link 扬声器。请使用扬声器随附的线缆。较长的线缆可从 Bang & Olufsen 零售商处购得。

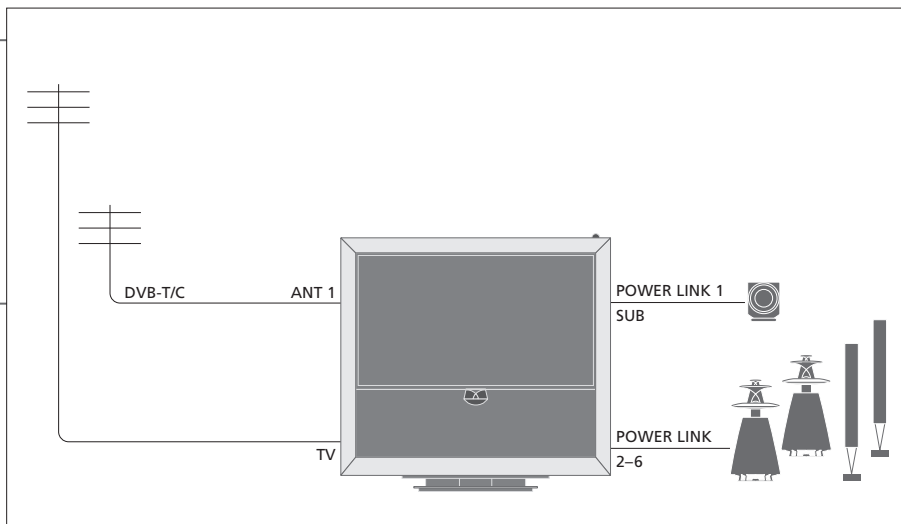

### 附加视频设备

同时连接多种不同类型的视频设备。您在此也可以看到您为“CONNECTIONS”菜单设备所选择的信号源名称示例。

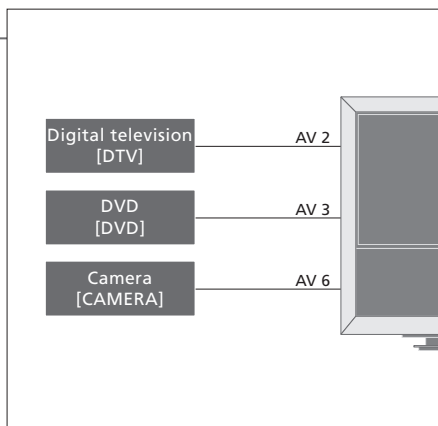

**红外发射器：**为了使用 Bang & Olufsen 遥控器操作非 Bang & Olufsen 产品，可以在这些产品上各安装一个 Bang & Olufsen 红外发射器。将每个发射器均连接到主连接面板标有 CTRL 的相应插座中。

## 有用提示

**具有 HDMI 输出的设备** 可以将具有 HDMI 输出的设备连接到任何一个 HDMI 插座，不论该设备与何种特定 AV 插座组相连。如需了解更多有关如何设置已连接的可用设备的信息，请参阅第 47 页。

扩展您的系统，例如在家庭影院系统中添加投影机和家庭自动化系统。

### 家庭影院系统

请使用投影机，或将家庭自动化系统连接到电视，以便能够对房间灯光和窗帘进行控制。

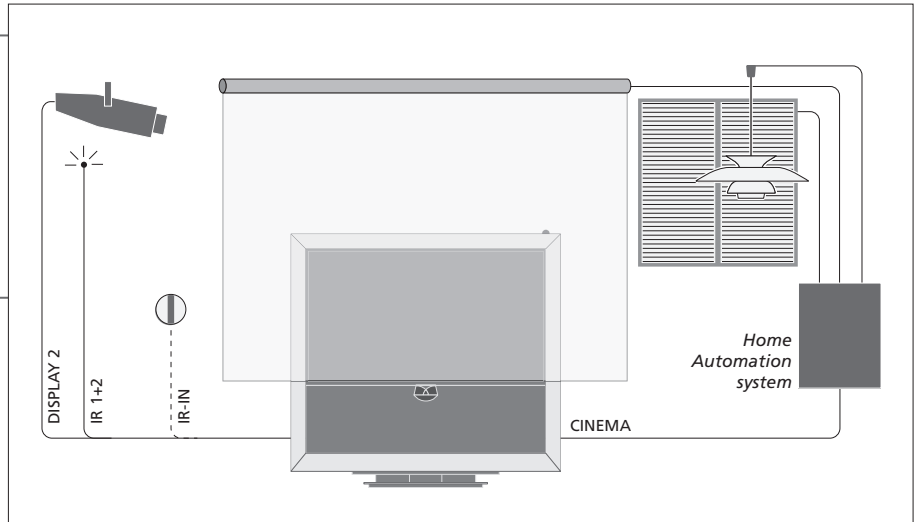

### 红外接收器

如果用于接收遥控器信号的内置红外接收器隐藏在较低的投影机屏幕后面，您还必须安装外置红外接收器。

### BeoMaster

如果您的电视配有 BeoMaster，请使用连接面板侧面的以太网插座连接到因特网，使用两个 USB 插座将附加设备连接到 BeoMaster（如记忆卡读卡器）。

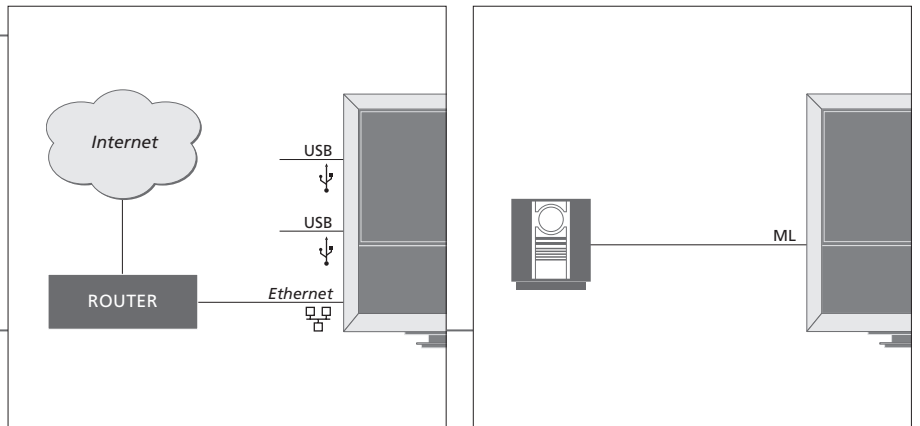

### 音频系统

将带有 Master Link 插座的 Bang & Olufsen 音频系统连接到您的电视。将其连接到连接面板侧面的 Master Link 插座。也请参阅第 18-19 页。

### 电源线和插头

随附电源线和插头专为该电视机而设计。如果您更换插头或不小心损坏电源线，电视性能可能因此而受到不利影响。将电视连接面板侧面的 ~ 插座连接到墙壁插座。红外接收器指示灯变为红色，电视进入待机模式，可以随时使用。

## 连接面板

连接到主连接面板上的任何设备都必须在 'CONNECTIONS' 菜单中进行注册。请参阅第 47 页。

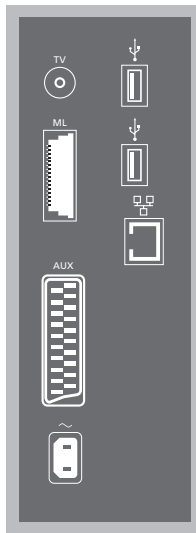
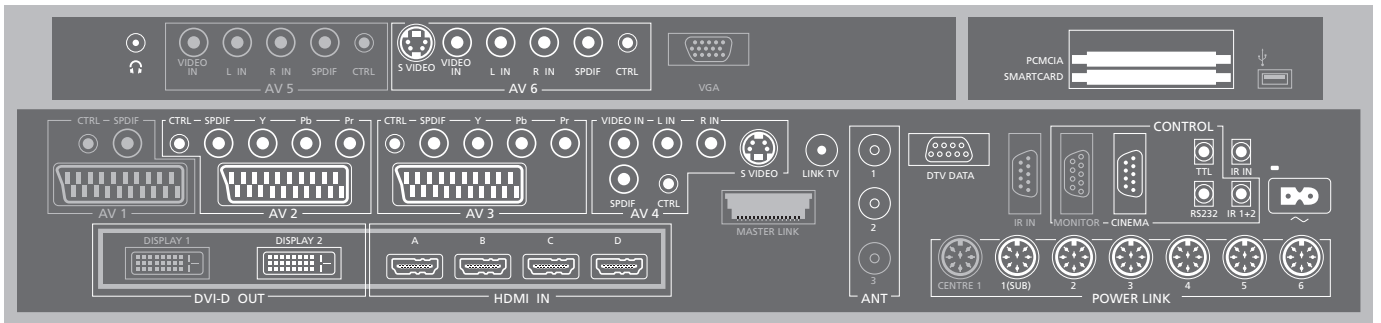

### TV

天线输入插座，用于连接外部天线/模拟有线电视网络。

### ML

用于兼容的 Bang & Olufsen 音频系统。仅在电视配置 BeoMaster 时使用。

### AUX

21 针插座，用来连接其他视频设备，进行外部复制。

### USB

用于连接 USB 设备。仅在电视配置 BeoMaster 时使用。

### Ethernet<sup>1</sup>

用于连接因特网。仅在电视配置 BeoMaster 时使用。

~ -电源  
连接到电源。

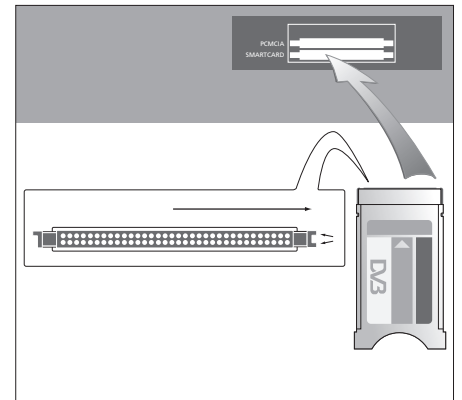

CA 模块一侧有一个凸边，另一侧有两个。有两个凸边的一侧朝右。插卡时，金色芯片应正朝上。

## 有用提示

**HDMI 信号源** 您可以同时观看两个 HDMI 信号源，但要求其中一个信号源连接到 HDMI A 或 HDMI B 插座，而另一个信号源则连接到 HDMI C 或 HDMI D 插座。

<sup>1</sup>\*仅与不超出您所在房屋建筑范围的局域网 (LAN) 相连接。

主连接面板示意图上的“灰色”插座已被内部连接占用。请勿从这些插座上拔出线缆!



连接立体声头戴耳机。

#### AV1

由可选硬盘录像机占用的插座组。

#### AV2

用于附加视频设备 AV 连接的插座组。

#### AV3

用于附加视频设备 AV 连接的插座组。

电视机保持可选录像机与连接到 AV3 插座区域的可录制信号源之间的信号路径开放。

这样一来,您就可以将 AV3 上的信号源设置为自动打开,并将可选录像机设置为对 AV3 上的信号源进行定时录像,前提是所连接的设备必须支持这些功能。

#### AV4

用于附加视频设备 AV 连接的插座组。

#### AV5

只有您的电视机未配置 BeoMaster 时,才能使用这个插座组。这个插座组用于您不想永久连接的设备,例如相机或摄像机。

#### AV6

这个插座组用于您不想永久连接的设备,例如相机或摄像机。

#### VIDEO IN (AV4)

用于视频信号。

#### L-IN, R-IN (AV4-AV6)

右线和左线输入。

#### Y - Pb - Pr (AV2-AV3)

用于来自外部信号源(如 HDTV 信号源)的视频信号。您使用本插座时,可结合使用 AV 插座或数码音频插座。

#### SPDIF (AV2-AV6)

数码音频输入插座,如 DVD 播放机。

#### CTRL (AV2-AV6)

适用于 IR 控制信号发送到与 AV 插座连接的外接设备。

#### S VIDEO (AV4, AV6)

适于 S-VHS 或 Hi-8 摄像机。

#### DISPLAY 2 (DVI-D OUT)

连接投影仪。

#### HDMI IN (A-D)

适于 High Definition Multimedia Interface 视频信号源或计算机。这些信号源可注册到任何 AV 插座组。将 HDMI Expander 连接至 HDMI C 插座。

#### VGA

连接高清晰度视频信号源或计算机的插座。

#### ANT (1-3)

天线输入插座(1 - DVB-T/C),用于连接外部天线/有线电视网络(2 - DVB-S),其信号源来自可选硬盘录像机占用的圆盘式卫星电视天线、外部天线/有线电视网络(3)。

#### MASTER LINK

用于兼容的 Bang & Olufsen 音频系统。可用条件是电视没有配置 BeoMaster。

#### LINK TV

用于将视频信号分配到其他房间的天线输出。

#### DTV DATA

供将来使用。

#### CINEMA

用于家庭自动化系统。

#### TTL/RS232

仅适用于酒店系统。

#### IR IN

适用于电视配置投影仪时的外部红外线接收器。

#### IR 1+2

适于家庭影院系统使用的外置红外线发射器。

#### PCMCIA/SMARTCARD

用于收看数字卫星频道的插入卡/模块。

#### → USB (位于主插座板)

仅用于维修。

#### 头戴式耳机

逆时针迅速转动音量滚轮,可使扬声器静音。顺时针或逆时针转动音量滚轮,可调整扬声器音量。逆时针迅速转动音量滚轮,可恢复扬声器声音。

#### POWER LINK 1 (SUB)

使用线缆分线器将两个 Bang & Olufsen 超重低音扬声器连接在一起。

#### POWER LINK 2-6

用作环绕声系统中的外置扬声器。也请参阅第 54-55 页。

说明! 录像机只能连接到 AV1 和 AV2 插座组,因为只有这些插座组才能用于视频输出。将主录像机连接到 AV1,将次要录像机连接到 AV2。

# 首次设置您的电视机

首次设置步骤的启用条件是：电视机已接通电源并且首次开机。如果您后来希望改变您的系统，您可以访问相同菜单并更新您的设置。

## 打开电视

TV

电视机需要大约 20 秒钟时间进入开启和使用状态。

打开

## 进行设置

您依次按照如下设置的唯一条件是首次打开电视。<sup>1</sup>

&lt;◇&gt;

选择设置

GO

接受并进入下级菜单项

MENU LANGUAGE

设置屏幕菜单语言

TUNER SETUP

禁用或启用内部电视调谐器或 DVB

CONNECTIONS

注册已连接设备，请参阅第 47 页

AUTO TUNING

自动调谐电视频道，也请参阅第 34 页。仅在电视调谐器启用时使用，请参阅第 38 页

## 信息

- 菜单语言** 选择屏幕菜单语言。
- 电视调谐器** 只有在启用电视调谐器后，才会显示“TUNING”菜单，请参阅第 38 页和 58 页。
- 连接** 选择已连接到每个插座上的设备类型、所用插座、产品名称和信号源名称。
- 自动调谐** 频道调谐菜单自动显示在屏幕上。

<sup>1</sup>\*注意！当您在—个菜单中完成优选设置后，您在首次设置过程中可能需要按绿色按钮，以便接着进入下一菜单。遵循屏幕指示进行操作。

完成第一次设置时，您接着可以为家庭影院用途设置扬声器。

## 调校扬声器

设置扬声器，以优化您所在聆听位置的音响效果。

### SPEAKER TYPES

首次设置扬声器仅适用于用于观看电视的扬声器。首次设置之后，您可以设置家庭影院观看所需的扬声器。另见第 54-55 页的“扬声器设置”和第 30 页的“环绕声和家庭影院”。

### TV SPEAKER ROLES

### TV SPEAKER DISTANCE

### SPEAKER LEVEL

### SOUND ADJUSTMENT

调节音量、低音、高音和响度，预设两个默认的扬声器组合。在任何时候选择不同的扬声器组合。请参阅第 35 页。

## 调校支架

只有完成调校过程后，电视机的电动脚架移动才能正常运作。

### STAND ADJUSTMENT



在“SET LEFTMOST POSITION”处，向左旋转至您希望移动到的最远位置



在“SET RIGHTMOST POSITION”处，向右旋转至您希望移动到的最远位置



接受

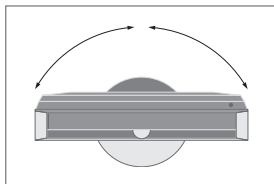

### STAND POSITIONS

设置电视开机时可移到的首选预设位置。请参阅第 56 页。

**脚架调整** 设置电视机左转和右转的最大角度。

**说明!** 在使用脚架电动移动功能之前，您需要校准脚架。

## 扬声器设置

将 Power Link 扬声器和最多两个 BeoLab 超重低音扬声器添加到电视机上，您就获得了环绕声系统。

### 选择扬声器设置

在调节扬声器设置的两种模式之前，请打开电视或家庭影院模式中的 TV。

打开电视，调出“TV SETUP”菜单 → 选择“OPTIONS”菜单中的“SOUND” → 选择菜单

### 设置扬声器类型

注册菜单内的每个扬声器类型。每个 Bang & Olufsen 将发出声音，并且突出显示于屏幕上。

选择“SPEAKER TYPE”菜单 → 选择扬声器，并显示扬声器类型 → GO 接受

### 设置扬声器功能

为每个已连接扬声器选择功能，像前置、后置或环绕声。扬声器可能拥有不止一种功能，一种用于电视观看，一种用于家庭影院观看。

选择“SPEAKER ROLE”菜单 → 显示每个扬声器的功能 → GO 接受

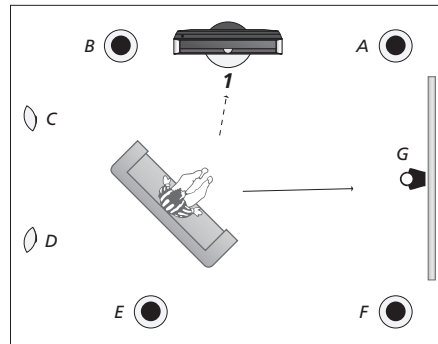

设置扬声器功能。

- |                     |                       |
|---------------------|-----------------------|
| 电视 (1)              | 家庭影院 (2)              |
| A: 右前 (Right front) | 左前 (Left front)       |
| B: 左前 (Left front)  | 左环绕声 (Left surround)  |
| C: 关闭 (Off)         | 左后 (Left back)        |
| D: 关闭 (Off)         | 右后 (Right back)       |
| E: 左后 (Left back)   | 右环绕声 (Right surround) |
| F: 右后 (Right back)  | 右前 (Right front)      |
| G: 关闭 (Off)         | 中心 (Centre)           |

## 信息

**设置时的声音** 在设置过程中，扬声器有时会发出声音。检查突出显示的扬声器是否与发出声音的扬声器名称相符。

**扬声器功能** 在选择后置扬声器之前，您必须选择环绕扬声器。

**说明!** 如果要进行家庭影院设置，您必须首先切换到家庭影院模式。欲了解有关家庭影院的信息，请参阅第 30 页。



如果您的设置包括两个不同的观看位置，即家庭影院设置和普通的电视观看设置，则您必须进行两次不同的扬声器设置。

### 设置扬声器距离

输入您最喜欢的观看位置与每个扬声器之间以米计算的直线距离。

选择“SPEAKER DISTANCE”菜单

→ 选择扬声器，并选择距离

→ GO  
接受

### 校准音量

各个扬声器交替发出校准声音。调节扬声器，以便和中置扬声器音量相匹配。

选择“SPEAKER LEVEL”菜单

→ 选择“SEQUENCE”中的“AUTOMATIC”或“MANUAL”

→ 如果选择“MANUAL”，请选择扬声器和调节音量

→ GO  
接受

### 查看当前扬声器系统

在屏幕上查看信号源或节目当前使用的声音系统的名称。

调出“TV SETUP”菜单

→ 选择“OPTIONS”菜单中的“SOUND”

→ 选择“SOUND SYSTEM”菜单

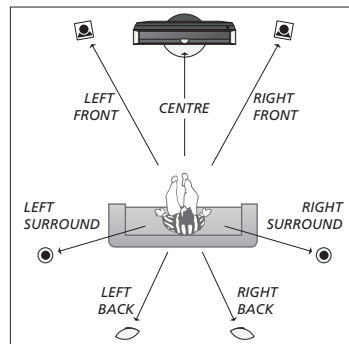

设置扬声器距离。

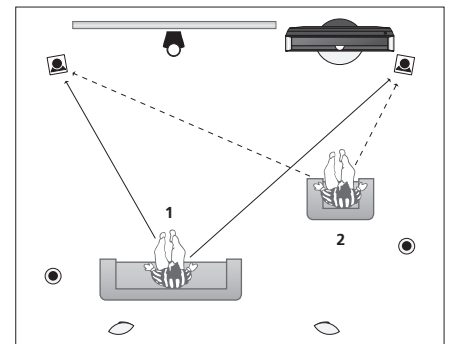

在不同观看位置调校音量。

**Speaker level** 参照中置扬声器，对每个扬声器进行调校，从而确保最佳环绕声效果。

**说明!** 在您完成扬声器调校之后，如果您改变了系统，您仅需重新调校扬声器声音即可。

您可能进行其他设置,包括:设置电视转向位置;设置正确时间与日期;以及启动、调节和解除与可选硬盘录像机日常应用相关的功能。

### 电视机的位置

设定收看电视、聆听音乐和关闭电视时的电视机摆放位置。首次安装脚架,请参阅第 53 页。

调出“TV SETUP”菜单,选择“STAND POSITIONS”菜单 → 选择“VIDEO”、“AUDIO”或“STANDBY”

→ 转动电视机至理想位置 → **GO** 接受\*<sup>1</sup>

### 时间与日期

设置时间与日期。按 Beo5 上的 Clock,即可调出时钟显示。十秒钟后,它将再次显示。

调出“TV SETUP”菜单并选择“OPTIONS”菜单 → 选择“CLOCK”菜单 → 设定时间和日期

→ **GO** 接受

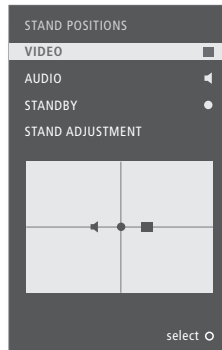

## 信息

<sup>1</sup>\*初次设置 初次设置过程中,当您已设定好电视机位置后,请按下绿色按钮继续进行初次设置。

说明! 设置时钟最简单的方法是通过“CLOCK”菜单使它跟当前电视频道的文字电视广播服务同步。如果没有可用文字电视广播,您可以手动设置时钟。

## 设置硬盘录像机

两个可用的功能级别设置是：“BASIC”和“ADVANCED”，它们用于决定“SETUP”菜单的内容。

打开硬盘录像机，调出主菜单

→ 选择“SETUP”菜单

→ 选择菜单选项，改变设置

→ **GO**  
接受

FEATURE LEVEL	选择“BASIC”或“ADVANCED”级别
PARENTAL LOCK CODE* <sup>2</sup>	输入限制读取录像的密码
GROUPS* <sup>2</sup>	存储录像的八个预设组
RECORDING QUALITY* <sup>2</sup>	录像质量（‘STANDARD’/‘HIGH’）
RECORDING DURATION	手动录像标准时限
CONNECTIONS	注册其他已连接设备
REPLAY* <sup>2</sup>	“EXTENDED”播放则在您选择了信号源后开始复制到缓冲区。请参阅第 8-9 页。
MENU LANGUAGE	从八种语言中选择菜单系统语言
TUNING* <sup>3</sup>	微调保存在硬盘录像机自带调谐器上的节目，同时调节音量设置
CLOCK* <sup>3</sup>	自动遵循电视机的时间与日期设置

<sup>2</sup>\*硬盘录像机 标记为\*<sup>2</sup>的功能仅在您将“FEATURE LEVEL”设置为“ADVANCED”时适用。  
<sup>3</sup>\*调谐与时钟 录像质量 在“ADVANCED”级别中，“TUNING”和“CLOCK”位于“EXTRA”项下。  
 “STANDARD”质量的硬盘占用空间少于“HIGH”。

一般设置：选择您的 Zone、TV 和 Menu。

<p>1. &lt;◇&gt; GO</p> <p>TUNING*1</p> <p>PLAY TIMER</p> <p>OPTIONS</p> <p>STAND POSITIONS</p>	<p>2. &lt;◇&gt; GO</p> <p>EDIT CHANNELS p.34</p> <p>ADD CHANNELS p.34</p> <p>AUTO TUNING p.34</p> <p>MANUAL TUNING</p> <p>TIMER ON/OFF p.33</p> <p>PLAY TIMER INDEX p.33</p> <p>PLAY TIMER PROGRAMMING p.33</p> <p>WAKE-UP TIMER p.32</p> <p>CONNECTIONS</p> <p>TUNER SETUP</p> <p>SOUND</p> <p>PICTURE p.35</p> <p>CLOCK p.56</p> <p>MENU LANGUAGE p.52</p> <p>AUTO COLOUR MANAGEMENT p.36</p> <p>VIDEO p.56</p> <p>AUDIO p.56</p> <p>STANDBY p.56</p> <p>STAND ADJUSTMENT p.53</p>	<p>3. 进行设置 GO</p> <p>MANUAL TUNING (EXTRA) p.34</p> <p>AV1-AV6 p.47</p> <p>DISPLAY 2 p.47</p> <p>HDMI EXPANDER p.47</p> <p>LINK p.47</p> <p>TV TUNER*1 p.38</p> <p>DVB p.38</p> <p>SOUND ADJUSTMENT p.35</p> <p>SPEAKER TYPES p.54</p> <p>SPEAKER ROLES p.54</p> <p>SPEAKER DISTANCE p.54</p> <p>SPEAKER LEVEL p.55</p> <p>SOUND SYSTEM p.55</p>
--	--	--

## 清洁

- 维护屏幕** 清洁等常规维护工作由用户负责。使用干软布抹掉屏幕上的灰尘。切勿使用液体或喷雾清洁剂。
- 机柜与遥控器** 用一块干软布抹掉表面的尘埃。如需清除印迹或污渍，使用柔软湿布以及含温和清洁剂（如洗手液）的水溶液即可。
- 忌用酒精** 切忌用酒精或其它溶剂清洗电视机的任何部位。

可选硬盘录像机：选择您的 Zone、V.MEM 和 Menu。

1. <◇> GO	2. <◇> GO	3. 进行设置 GO
HARD DISC CONTENTS	EDIT* <sup>2</sup>	DELETE p.27
		SPLIT p.27
		TRIM p.27
		EXTERNAL COPY p.28
	OPTIONS* <sup>2</sup>	PROTECTION p.27
		GROUP p.28
		NAME p.27
		PARENTAL LOCK p.29
	GROUP* <sup>2</sup> p.28	
TIMER PROGRAMMING	SOURCE p.26	
	CHANNEL p.26	
	START TIME p.26	
	STOP TIME p.26	
	DATE/WEEKDAYS p.26	
	PROTECTION* <sup>2</sup> p.26	
	QUALITY* <sup>2</sup> p.26	
	EXTRA* <sup>2</sup>	GROUP p.26
		NAME p.26
		PARENTAL LOCK p.26
		KEEP EPISODES p.26
TIMER INDEX p.26		
SETUP	FEATURE LEVEL	BASIC – ADVANCED p.57
	PARENTAL LOCK CODES* <sup>2</sup>	OLD CODE – NEW CODE ... p.57
	GROUPS* <sup>2</sup>	MOVIES – SPORTS ... p.57
	RECORDING QUALITY* <sup>2</sup>	STANDARD – HIGH p.57
	RECORDING DURATION	MANUAL RECORDING p.57
	CONNECTIONS	NONE – V.MEM – DVD ... p.57
	REPLAY* <sup>2</sup>	OFF – BASIC – EXTENDED p.57
	MENU LANGUAGE p.57	
	EXTRA* <sup>2</sup>	TUNING p.57
		CLOCK p.57
RECORD/STOP RECORDING pp.4–5		

**FEATURE LEVEL** 出厂默认设置为“BASIC”。

<sup>1</sup>\*注意! 只有在“TUNER SETUP”菜单启用电视调谐器后, 才会显示“TUNING”菜单。

<sup>2</sup>\*仅限“ADVANCED”功能级别。

## 安全备份和防病毒软件

请始终保存数据拷贝，以确保系统或程序出现故障时，您的照片、音乐等文件不会丢失。BeoMaster 装有防病毒程序，可抵御多数常见计算机病毒。

### 安全备份

用户有责任定期对数据进行安全备份，包括但不限于文件、照片、音乐等；用户有责任确保这些数据可以从备份介质上获得，可以立即传送至 BeoMaster，或者如果 BeoMaster 已经更换，则可以立即传回新的 BeoMaster；并且用户负责在必要情况下重新加载这些安全备份。

安全备份可以保存在您办公室的计算机上或其他任何外接装置上（如移动硬盘）；数据也可复制到 CD 或 DVD 光盘。

将 BeoMaster 送交维修时，也必须对数据进行安全备份。通常，在维修时，需要将数据媒体格式化；在没有任何提示情况下，这种格式化将使数据丢失。Bang & Olufsen 对任何数据丢失概不负责。

### 数据重新加载

如果您需要在 BeoMaster 上重新安装您收藏的媒体文件，您必须使用 BeoPlayer、BeoPort 或 BeoConnect（只适用于 MAC 机用户）软件来把个人收藏转移到 BeoMaster 上。这将确保您不会丢失相关的标签信息。

### 防病毒软件

病毒攻击会导致系统瘫痪以及重要数据丢失。在严重的情况下，可能需将 BeoMaster 送交维修。病毒攻击引起的维修不在保修范围内。BeoMaster 装有防病毒程序。这个程序可以防范最常用的黑客程序。该软件可以通过因特网自动更新，时间至少持续 5 年，但前提是 BeoMaster 始终与因特网连接。该软件一经安装，便会不经通知即时删除所有带病毒的文件。输送到 BeoMaster 上的文件可能会因此被删除。

Bang & Olufsen 对病毒攻击造成的损失不承担任何责任。

BeoMaster 嵌入了 Windows XP® 限制版本。若要使用该版本，您必须阅读下面的 EULA 条款。

#### EULA 条款

您所购买的 BeoMaster 装置(以下简称“装置”)附带了 AmiTech 从 Microsoft Licensing、GP 或其关联公司获得授权并授予使用许可的软件(以下简称“软件”)。所安装的 MS 原版软件产品,以及相关的介质、印刷材料和在线或电子文档均受国际知识产权法和条约的保护。“软件”只授予使用许可,而非出售。保留一切权利。

如果您不同意本最终用户许可协议,请不要使用“装置”或复制“软件”。相反,请立即联系 AMITECH,了解如何退还尚未使用的“装置”;并且获得退款。使用任何“软件”时,包括但不限于在“装置”上使用,即表示您同意本 EULA(或者对此前的任何同意表示承认)。

“软件”使用许可的授予。本 EULA 授予您使用下列许可:您只能在“装置”上使用“软件”。

不容出错。“软件”不容出错。AMITECH 独立决定了如何在“装置”中使用“软件”,并且 MS 依赖 AMITECH 执行充分测试,以确定“软件”是否适合此类用途。

“软件”无保证条款。“软件”以现有状况且包含所有错误的形式提供。有关合格质量、性能、正确性和操作(包括无过失)的全部风险均由个人承担。而且,也不保证您可以不受干扰地使用“软件”或不发生侵权。如果您收到了有关“装置”或“软件”的任何保证,这些保证并非由 MS 作出,对 MS 没有约束力。关于某些损坏的免责条款。除非法律禁止,对于使用或执行“软件”所引起的或与使用或执行“软件”有关的任何间接、特殊、从属或附带的损坏,MS 概不负责。即使补救并未达到基本目的,此限制条款也有效。在任何情况下,MS 所承担的赔款都不超过两百五十美元(U.S. \$250.00)。

对反向工程、反编译和反汇编的限制。您不得对“软件”进行反向工程、反编译或反汇编;尽管有此项限制,但如果适用法律明示允许上述活动,并仅在适用法律明示允许上述活动的范围内,则不在此限制。

允许转让“软件”但有限制。您只能通过永久出售或转让“装置”的方式来永久转让在本 EULA 条款下的权利,并且要求接收方同意本 EULA 条款。如果“软件”是升级版本,任何转让则必须包括“软件”的所有先前版本。

出口限制。您承认“软件”受美国出口法律管辖。您同意遵守所有适用于“软件”的适用的国际法和国内法,其中包括美国出口管理条例、以及由美国和其它国家(地区)政府颁发的最终用户、最终使用和目的地方面的限制。如需了解更多详情,请访问 <http://www.microsoft.com/exporting/>

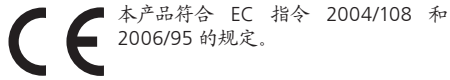

本产品符合 EC 指令 2004/108 和 2006/95 的规定。

This product incorporates copyright protection technology that is protected by U.S. patents and other intellectual property rights. Use of this copyright protection technology must be authorized by Macrovision, and is intended for home and other limited viewing uses only unless otherwise authorized by Macrovision. Reverse engineering or disassembly is prohibited.

HDMI, the HDMI logo and High-Definition Multimedia Interface are trademarks or registered trademarks of HDMI Licensing LLC.

#### 声明及责任

本指南中提到的产品名称可能是其他公司的商标或注册商标。



部分利用了 Microsoft Windows Media 技术。版权所有 © 1999–2002 Microsoft 公司。保留一切权利。Microsoft、Windows Media 和 Windows 标识是 Microsoft 公司在美国和/或其他国家的注册商标。

请注意, Bang & Olufsen 对因使用或未能使用该软件引起的任何从属、附带或间接的损害概不负责。

Manufactured under license from Dolby Laboratories. Dolby, Pro Logic, and the double-D symbol are registered trademarks of Dolby Laboratories.  
Confidential unpublished works.  
Copyright 1992–2003 Dolby Laboratories.  
All rights reserved.

Manufactured under license under U.S. Patent #'s: 5,451,942; 5,956,674; 5,974,380; 5,978,762; 6,487,535; 7,003,467; 7,212,872 & other U.S. and worldwide patents issued & pending.  
DTS, DTS Digital Surround, ES, and Neo:6 are registered trademarks and the DTS logos, and Symbol are trademarks of DTS, Inc.  
© 1996-2008 DTS, Inc.  
All Rights Reserved.



## 电子信息产品污染控制管理方法



部件名称:	有毒有害物或元素					
	铅 (Pb)	汞 (Hg)	镉 (Cd)	铬[六价] (Cr[VI])	PBB	PBDE
等离子显示器	×	○	○	○	○	○
电视机类产品	×	○	○	○	○	○
印刷电路板组件	×	○	○	○	○	○
基座	×	○	○	○	○	○
BeoSystem 3	×	○	○	○	○	○
HDR 2	×	○	○	○	○	○
扬声器	×	○	○	○	○	○

## 图表符号

- 表示有毒有害物在部件所有材料中的含量均在 ST/T 11363-2006 MCV 准  
定的限量要求以下。
- × 表示有毒有害物至少在部件的某一材料中的含量超出 SJ/T 11363-2006 准  
定的限量要求。





